

**DE TONI**

[WWW.DETONI.COM.BR](http://WWW.DETONI.COM.BR)



CATÁLOGO DE COMPONENTES PARA ESQUADRIAS  
**METÁLICAS E FIXAÇÃO**

# SUMÁRIO

<b>ROLDANAS.....</b>	<b>05</b>
Roldanas com pino.....	06
Roldanas com bucha e parafuso.....	09
Roldanas de Nylon.....	11
Roldanas com caixa fechada.....	12
Roldanas com caixa aberta .....	14
Roldanas limpa Trilha .....	16
Roldanas Truck .....	18
Roldanas giratórias.....	19
Roldanas para portão de madeira.....	19
Roldanas superior para portão de correr.....	20
Roldana guia superior com 2 rolamentos.....	21
Guia com rolamento e haste.....	21
Roldanas guia.....	22
<b>KIT PARA PORTÃO DE ELEVAÇÃO E SEUS ACESSÓRIOS.....</b>	<b>27</b>
<b>ACESSÓRIOS.....</b>	<b>30</b>
Dobradiças.....	34
Rodízios.....	35
Acessórios para janelas basculantes.....	38
Rebites para porta de enrolar.....	39
Fechos para portão.....	40
Puxadores.....	43
Suporte para corrimão.....	43
Acessórios para cercas metálicas.....	44
Ponteiras.....	45
<b>LINHA AGRÍCOLA.....</b>	<b>46</b>
<b>FIXAÇÃO.....</b>	<b>47</b>
<b>INSTRUÇÕES APLICAÇÃO PARAFUSO.....</b>	<b>48</b>
Parafusos auto perfurante.....	49
Parafusos com cabeça flangeada.....	50
Parafusos sextavados.....	51
Parafusos para concreto.....	51
<b>LANÇAMENTO.....</b>	<b>52</b>
Chumbadores.....	52
Rebites de repuxo.....	54
<b>SOLDAS.....</b>	<b>56</b>
<b>ABRASIVOS.....</b>	<b>58</b>
<b>AUTOMATIZADORES.....</b>	<b>62</b>
<b>RODÍZIOS PARA CARRINHO.....</b>	<b>63</b>



# INOVAÇÃO E QUALIDADE DESDE 1976

Saiba um pouco mais da nossa história e de nossas realizações ao longo do tempo.

1976	→	Em 03 de setembro foi fundada a Metalúrgica De Toni em Bento Gonçalves - RS
Foi criada a divisão de fixação, iniciando, assim, a fabricação de parafusos e rebites.	←	2000
2008	→	Ampliação para uma área com mais de 3.000m <sup>2</sup> . Lançamento de novos produtos na linha de componentes para madeira e ferro. Investimentos em equipamentos modernos para atender à crescente demanda do mercado.
A empresa abraça mais um mercado: o moveleiro. Lançamento da linha Avanti de componentes para móveis.	←	2010
2012	→	Novos itens na linha de fixação: barras rosçadas, rebites de repuxo, porcas e parafusos auto brocantes. Espaço físico da empresa ampliado em mais 1.000m <sup>2</sup>
Lançamento da linha de componentes para esquadrias de PVC.	←	2013
2015	→	É inaugurada uma nova área administrativa, juntamente com um amplo e moderno showroom.
Lançamento da linha de soldas.	←	2016
2021	→	Ampliação do parque fabril para 14 mil m <sup>2</sup> .
Implementação da linha de Drywall.	←	2022
2023	→	Lançamento da linha de Componentes para Esquadrias de Alumínio.



## ROLDANAS DE FERRO

MEDIDAS	CARGA RECOMENDADA POR ROLDANA COM 1 ROLAMENTO 	CARGA RECOMENDADA POR ROLDANA COM 2 ROLAMENTOS 
1.1/2"	50	80
2"	75	120
2.1/2"	100	160
3"	225	360
3.1/2"	250	400
4"	275	440
5"	300	480
6"	350	560
7"	400	640











## ROLDANAS DE NYLON

MEDIDAS	CARGA RECOMENDADA POR ROLDANA COM 1 ROLAMENTO 
2"	50
2.1/2"	75
3"	100
4"	150

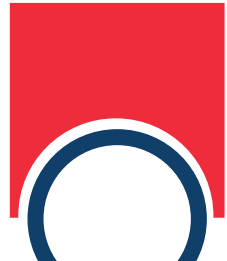

## CAVAS DAS ROLDANAS E ONDE PODEM SER UTILIZADAS

						
CaVa  Quadrada	CaVa V Cantoneira	CaVa U Ferro 1/2" Ø 12,70	CaVa U Ferro 5/8" Ø 15,88	CaVa U Ferro 3/4" Ø 19,05	CaVa U Cano 1/2" Ø 21,30	CaVa U Cano 3/4" Ø 26,70



# ROLDANAS



Fabricadas em Aço 1020 ou Nylon virgem injetado, as roldanas são indicadas para aberturas de correr ou de elevação com capacidade de peso desde 100kg até 800kg. As cavas das roldanas definem o modelo de trilho que será utilizado para o portão de correr, com possibilidade para atender medidas e cargas especiais.

# Roldanas com pino

1º modelo lançado | Simples e prática | Diferentes medidas | Larguras e cavas.

## • Roldana em V com pino

Acabamento: .000 - polida | .001 - zincado branco

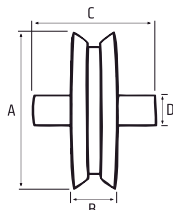

P/ Cantoneira	1 Rol.	LARGA
---------------	--------	-------

REF.	A	B	C	D	VENDA MULT.	CAIXA MASTER
001001	1.1/2"	14	50	10	10 pçs	100 pçs
001003	2"	17	50	12	2 pçs	30 pçs
001005	2.1/2"	19	50	12	2 pçs	20 pçs
001007	3"	19	50	15	2 pçs	20 pçs
001443	3.1/2"	19	50	17	-	-
001009	4"	19	50	17	1 pç	20 pçs
001010	4"	22	50	17	-	-
001012	5"	19	50	20	-	-
001448	5"	22	50	20	-	-
001013	6"	19	50	20	-	-
001453	6"	22	50	20	-	-

P/ Cantoneira	1 Rol.	ESTREITA
---------------	--------	----------

REF.	A	B	C	D	VENDA MULT.	CAIXA MASTER
001002	2"	15	50	12	2 pçs	30 pçs
001004	2.1/2"	15	50	12	2 pçs	20 pçs
001006	3"	15	50	15	2 pçs	20 pçs
001008	4"	16	50	17	1 pç	20 pçs
001011	5"	17	50	20	-	-
001014	70mm	15	50	15	-	-
001015	80mm	15	50	15	-	-
001016	90mm	16	50	17	-	-

## • Roldana em V com dois rolamentos e pino

Acabamento: .000 - polida | .001 - zincado branco

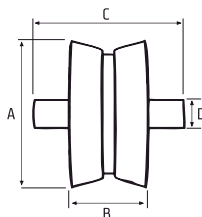

P/ Cantoneira	2 Rol.	Capacidade de peso dobrada
---------------	--------	----------------------------

REF.	A	B	C	D	VENDA MULTIPLA	CAIXA MASTER
001019	2"	23	50	12	-	-
001021	2.1/2"	23	50	12	-	-
001023	3"	28	80	15	-	10 pçs
001025	3.1/2"	28	80	17	-	-
001026	4"	28	80	17	-	10 pçs
001027	5"	32	80	20	-	-
001028	6"	32	80	20	-	-

## • Roldana para ferro redondo 1/2", 5/8" e 3/4"

Acabamento: .000 - polida | .001 - zincado branco

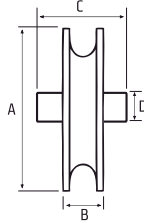

P/ Ferro redondo 1/2"

1 Rol.

Larga

REF.	A	B	C	D	VENDA MULTIPLA	CAIXA MASTER
001062	2"	17	50	12	-	-
001064	2.1/2"	19	50	12	-	-
001066	3"	19	50	15	-	-

P/ Ferro redondo 3/4"

2 Rol.

Capacidade de peso dobrada

REF.	A	B	C	D	VENDA MULTIPLA	CAIXA MASTER
001084	2"	23	50	12	-	-
001085	2.1/2"	23	50	12	-	-
001086	3"	23	50	15	-	-
001087	4"	28	80	17	-	-

P/ Ferro redondo 1/2"

1 Rol.

Estreita

REF.	A	B	C	D	VENDA MULTIPLA	CAIXA MASTER
001061	2"	15	50	12	-	-
001063	2.1/2"	15	50	12	-	-
001065	3"	15	50	12	-	-
001067	4"	16	50	17	-	-
001068	70mm	15	50	15	-	-
001069	80mm	15	50	15	-	-
001070	90mm	16	50	17	-	-

P/ Ferro redondo 5/8"

1 Rol.

REF.	A	B	C	D	VENDA MULTIPLA	CAIXA MASTER
001080	2"	17	50	12	-	-
001081	2.1/2"	19	50	12	-	-
001082	3"	19	50	15	-	-
001457	3.1/2"	19	50	15	-	-
001083	4"	19	50	17	-	-

## • Roldana para tubo 1/2" e 3/4"

Acabamento: .000 - polida | .001 - zincado branco

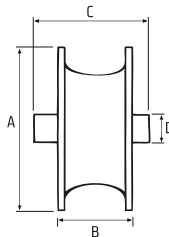

P/ Tubo Galvanizado 1/2"

2 Rol.

REF.	A	B	C	D	VENDA MULTIPLA	CAIXA MASTER
001102	2"	23	50	12	2 pçs	50 pçs
001104	2.1/2"	23	50	12	2 pçs	50 pçs
001106	3"	23	50	15	1 pç	25pçs
001108	3.1/2"	28	80	17	-	-
001110	4"	28	80	17	-	-

P/ Tubo Galvanizado 1/2"

1 Rol.

REF.	A	B	C	D	VENDA MULTIPLA	CAIXA MASTER
001103	2"	23	50	12	2 pçs	50 pçs
001105	2.1/2"	23	50	12	-	-
001107	3"	23	50	15	-	-
001109	3.1/2"	23	50	17	-	-
001111	4"	23	50	17	-	-

P/ Tubo Galvanizado 3/4"

2 Rol.

Capacidade de peso dobrada

REF.	A	B	C	D	VENDA MULTIPLA	CAIXA MASTER
001112	2.1/2"	30	80	12	-	-
001113	3"	30	80	15	-	-
001114	3.1/2"	30	80	15	-	-
001115	4"	30	80	17	-	-

## • Roldana canal quadrado com pino cava 8x8

Acabamento: .000 - polida | .001 - zincado branco

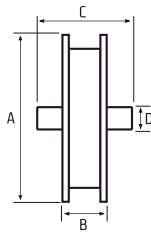

P/ Ferro quadrado	1 Rol.	Larga
-------------------	--------	-------

REF.	A	B	C	D	VENDA MULTIPLA	CAIXA MASTER
001140	2"*	17	50	12	-	-
001142	2.1/2"	19	50	12	-	-
001144	3"	19	50	15	-	-
001146	4"	19	50	17	-	-

P/ Ferro quadrado	1 Rol.	Estreita
-------------------	--------	----------

REF.	A	B	C	D	VENDA MULTIPLA	CAIXA MASTER
001139	2"*	15	50	12	-	-
001141	2.1/2"	15	50	12	-	-
001143	3"	15	50	15	-	-
001145	4"	16	50	17	-	-
001147	70mm	15	50	15	-	-
001148	80mm	15	50	15	-	-
001149	90mm	16	50	17	-	-

\*Profundidade 8x6

## • Roldana lisa com pino

Acabamento: .000 - polida | .001 - zincado branco

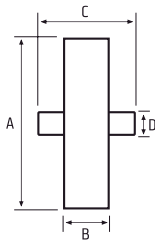

Sem cava	Utilizada como guia ou para perfil de ferro em U
----------	--

REF.	A	B	C	D	VENDA MULTIPLA	CAIXA MASTER
001161	2"	17	50	12	-	-
001162	2.1/2"	19	50	12	-	-
001163	3"	19	50	15	-	-
001164	4"	19	50	17	-	-

## • Roldana de elevação cava U para portão de contrapeso

Acabamento: .000 - polida | .001 - zincado branco

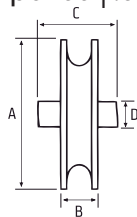

REF.	A	B	C	D	VENDA MULTIPLA	CAIXA MASTER
001145	5"	17	120	17	-	-
001123	6"	17	120	20	-	-
001124	70mm	15	80	15	-	-
001125	80mm	15	80	17	-	-
001126	90mm	16	80	17	-	-

P/ cabo de aço	Para portões de elevação	Parte Superior
----------------	--------------------------	----------------

REF.	A	B	C	D	VENDA MULTIPLA	CAIXA MASTER
001116	1.1/2"	14				
001117	2"	15	100	12	-	-
001118	2.1/2"	15	100	12	-	-
001119	3"	15	100	17	2pçs	20 pçs
001120	4"	14	100	15	1 pç	24 pçs
001121	4"	16	100	17	1 pç	20 pçs
001122	5"	17	120	20	-	10 pçs

# Roldanas com bucha e parafuso

Instalação sem a necessidade de solda | Diferentes medidas, larguras e cavas.

## • Roldana em V com bucha e parafuso

Acabamento: .000 - polida | .001 - zincado branco

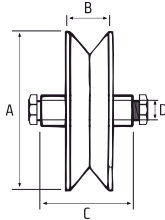

P/ Cantoneira		1 Rol.		Larga		
REF.	A	B	C	D	VENDA MULTIPLA	CAIXA MASTER
001049	1.1/2"	14	25	1/4"	-	-
001051	2"	17	25	5/16"	2 pçs	40 pçs
001053	2.1/2"	19	25	5/16"	2 pçs	30 pçs
001055	3"	19	25	3/8"	2 pçs	20 pçs
001419	3.1/2"	19	25	3/8"	-	-
001057	4"	19	25	3/8"	1	20 pçs
001403	5"	19	25	3/8"	-	-
001469	6"	22	25	1/2"	-	-

P/ Cantoneira		1 Rol.		Estreita		
REF.	A	B	C	D	VENDA MULTIPLA	CAIXA MASTER
001050	2"	15	25	5/16"	-	-
001052	2.1/2"	15	25	5/16"	2 pçs	30 pçs
001054	3"	15	25	3/8"	2 pçs	20 pçs
001418	3.1/2"	16	25	3/8"	-	-
001056	4"	16	25	3/8"	-	-
001420	5"	17	25	3/8"	-	-
001058	70mm	15	25	3/8"	-	-
001059	80mm	15	25	3/8"	-	-
001060	90mm	16	25	3/8"	-	-

P/ Cantoneira		2 Rol.		Larga		
REF.	A	B	C	D	VENDA MULTIPLA	CAIXA MASTER
001030	2"	23	25	5/16"	-	-
001032	2.1/2"	23	25	5/16"	-	-
001034	3"	28	35	3/8"	-	-
001036	3.1/2"	28	35	3/8"	-	-
001037	4"	28	35	3/8"	-	-
001038	5"	32	35	3/8"	-	-
001039	6"	32	40	1/2"	-	-

## • Roldana para ferro redondo 1/2" e 5/8" com bucha e parafuso

Acabamento: .000 - polida | .001 - zincado branco

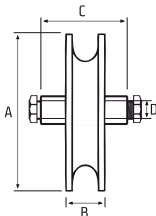

P/ Tubo de 1/2"		2 Rol.		C/ bucha		
REF.	A	B	C	D	VENDA MULTIPLA	CAIXA MASTER
001406	2"	23	25	8	-	-
001408	2.1/2"	23	25	8	-	-
001410	3"	23	25	8	-	-

P/ Ferro redondo 5/8"		1 Rol.				
REF.	A	B	C	D	VENDA MULTIPLA	CAIXA MASTER
001098	2"	17	25	5/16"	-	-
001099	2.1/2"	19	25	5/16"	-	-
001100	3"	19	25	3/8"	-	-
001400	3.1/2"	19	25	3/8"	-	-
001101	4"	19	25	3/8"	-	-

P/ Ferro redondo 1/2"		1 Rol.		Larga		
REF.	A	B	C	D	VENDA MULTIPLA	CAIXA MASTER
001089	2"	17	25	5/16"	-	-
001091	2.1/2"	19	25	5/16"	-	-
001093	3"	19	25	5/16"	-	-

P/ Ferro redondo 1/2"		1 Rol.		Estreita		
REF.	A	B	C	D	VENDA MULTIPLA	CAIXA MASTER
001088	2"	15	25	5/16"	-	-
001090	2.1/2"	15	25	5/16"	-	-
001092	3"	15	25	3/8"	-	-
001094	4"	16	25	3/8"	-	-
001095	70mm	16	25	3/8"	-	-
001096	80mm	16	25	3/8"	-	-
001097	90mm	16	25	3/8"	-	-

## • Roldana de Nylon em V com bucha e parafuso

Acabamento: .001 - pigmento laranja

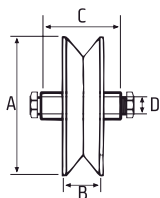

MENOS  
RUÍDO



RESISTÊNCIA  
A MARESA

P/Cantoneira						1 Rol.
REF.	A	B	C	D	VENDA MULTIPLA	CAIXA MASTER
001269	2"	18	25	5/16"	2 pçs	50 pçs
001270	2.1/2"	20	25	5/16"	2 pçs	50 pçs
001271	3"	20	25	3/8"	2 pçs	50 pçs
001272	4"	20	25	3/8"	1 pçs	20 pçs
001686	5"					

## • Roldana canal quadrado com bucha e parafuso cava 8x8

Acabamento: .000 - polida | .001<sup>D</sup> - zincado branco

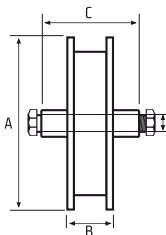

P/ Ferro quadrado						1 Rol.	Larga
REF.	A	B	C	D	VENDA MULTIPLA	CAIXA MASTER	
001150	2"*	15	25	5/16"	-	-	
001152	2.1/2"	15	25	5/16"	-	-	
001154	3"	15	25	3/8"	-	-	
001156	4"	16	25	3/8"	-	-	
001158	70mm	16	25	3/8"	-	-	
001159	80mm	15	25	3/8"	-	-	
001160	90mm	16	25	3/8"	-	-	

P/ Ferro quadrado						1 Rol.	Larga
REF.	A	B	C	D	VENDA MULTIPLA	CAIXA MASTER	
001151	2"*	17	25	5/16"	-	-	
001153	2.1/2"	19	25	5/16"	-	-	
001155	3"	19	25	3/8"	-	-	
001157	4"	19	25	3/8"	-	-	

\* Profundidade 8x6

## • Roldana lisa com bucha e parafuso

Acabamento: .000 - polida | .001 - zincado branco

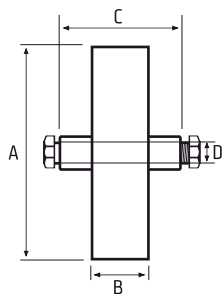

S/ Cava		Utilizada c/ guia ou perfil de ferro U				
REF.	A	B	C	D	VENDA MULTIPLA	CAIXA MASTER
001165	2"	17	25	5/16"	-	-
001166	2.1/2"	19	25	5/16"	-	-
001167	3"	19	25	3/8"	-	-
001168	4"	19	25	3/8"	-	-

## • Roldana de elevação cava U para portão com bucha e parafuso

Acabamento: .000 - polida | .001 - zincado branco

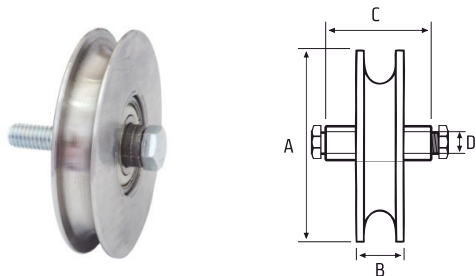

REF.	P/ Cabo de aço		Para portões de elevação		Parte superior	
	A	B	C	D	VENDA MULTIPLA	CAIXA MASTER
001129	2"	15	25	5/16"	-	-
001130	2.1/2"	15	25	5/16"	-	-
001131	3"	15	25	3/8"	2 pçs	20 pçs
001132	4"	14	25	3/8"	-	-
001133	4"	16	25	3/8"	-	-
001134	5"	17	25	3/8"	-	-
001135	6"	17	25	1/2	-	-
001136	70mm	15	25	3/8	-	-
001137	80mm	15	25	3/8	-	-
001138	90mm	16	25	3/8	-	-

## • Roldana de Nylon em U para portão com bucha e parafuso

Acabamento: .001 - pigmento laranja.

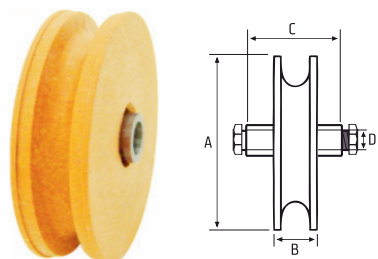

 RESISTÊNCIA A MARESA

 MENOS RUÍDO

REF.	P/ Cabo de aço		Para portões de elevação		Parte superior	
	A	B	C	D	VENDA MULTIPLA	CAIXA MASTER
001277	2.1/2"	20	25	5/16"	-	-
001278	3"	20	25	3/8"	2 pçs	20 pçs
001279	4"	20	25	3/8"	-	-

REF.	P/ Ferro redondo 1/2"		Para portões de elevação		Parte superior	
	A	B	C	D	VENDA MULTIPLA	CAIXA MASTER
001512	2"	18	25	5/16"	-	-
001704	2.1/2"	20	25	5/16"	-	-
001696	3"	20	25	3/8"	-	-
001697	4"	20	25	3/8"	-	-

REF.	P/ Ferro redondo 5/8"		Para portões de elevação		Parte superior	
	A	B	C	D	VENDA MULTIPLA	CAIXA MASTER
001708	2"	18	25	5/16"	-	-
001705	2.1/2"	20	25	5/16"	-	-
001706	3"	20	25	3/8"	-	-
001513	4"	20	25	3/8"	-	-

# Roldanas com caixa fechada

Fácil instalação em portões de correr | Em sua aplicação, o portão fica sobreposto ao suporte | Os modelos com parafuso possibilitam retirar a roldana do suporte.

## • Roldana em V com caixa para portão

Acabamento: .000 - polida | .001 - zincado branco



Para Cantoneira	1 Rol.	Com Rebite	Larga
-----------------	--------	------------	-------

REF.	A	B	C	D	E	VENDA MULTIPLA	CAIXA MASTER
001178	1.1/2"	14	24,5	50	40	-	25 pçs
001180	2"	17	30	62	46	-	25pçs
001181	2.1/2"	19	30	70	48	-	20 pçs
001183	3"	19	30	85	55	-	-
001669	3.1/2"	19	30	101	67	-	-
001185	4"	19	30	101	67	-	-
001452	5"	22	30	125	105	-	-
001451	6"	22	30	125	105	-	-

Para Cantoneira	1 Rol.	Com Parafuso	Larga
-----------------	--------	--------------	-------

REF.	A	B	C	D	E	VENDA MULTIPLA	CAIXA MASTER
001169	1.1/2"	14	24,5	50	40	-	-
001171	2"	17	30	62	46	-	20 pçs
001172	2.1/2"	19	30	70	48	-	20 pçs
001174	3"	19	30	85	55	-	20 pçs
001468	3.1/2"	19	30	101	67	-	20 pçs
001176	4"	19	30	101	67	-	20 pçs
001450	5"	22	30	125	90	-	-
001449	6"	22	30	150	105	-	-

Para Cantoneira	1 Rol.	Com Rebite	Estreita
-----------------	--------	------------	----------

REF.	A	B	C	D	E	VENDA MULTIPLA	CAIXA MASTER
001179	2"	15	30	62	46	-	50 pçs
001182	2.1/2"	15	30	70	48	-	50pçs
001184	3"	15	30	85	55	-	40pçs
001186	4"	16	30	101	67	-	25pçs

Para Cantoneira	1 Rol.	Com Parafuso	Estreita
-----------------	--------	--------------	----------

REF.	A	B	C	D	E	VENDA MULTIPLA	CAIXA MASTER
001170	2"	15	30	62	46	-	25 pçs
001173	2.1/2"	15	30	70	48	-	20 pçs
001175	3"	15	30	85	55	-	-
001177	4"	16	30	85	67	-	-

## • Roldana canal redondo com caixa

Acabamento: .000 - polida | .001 - zincado branco

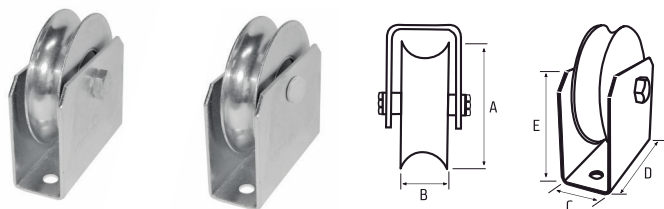

P/ Ferro redondo 5/8"	1 Rol.	Com Parafuso
-----------------------	--------	--------------

REF.	A	B	C	D	E	VENDA MULTIPLA	CAIXA MASTER
001193	2"	17	30	62	46	-	-
001194	2.1/2"	19	30	70	48	-	-
001195	3"	19	30	85	55	-	-
001770	3.1/2"	19	30	101	67	-	-
001196	4"	19	30	101	67	-	-

P/ Ferro redondo 1/2"	1 Rol.	Com Rebite
-----------------------	--------	------------

REF.	A	B	C	D	E	VENDA MULTIPLA	CAIXA MASTER
001198	2"	17	30	62	46	-	-
001200	2.1/2"	19	30	70	48	-	-
001202	3"	19	30	85	55	-	-

P/ Ferro redondo 5/8"	1 Rol.	Com Rebite
-----------------------	--------	------------

REF.	A	B	C	D	E	VENDA MULTIPLA	CAIXA MASTER
001189	2"	17	30	62	46	-	-
001190	2.1/2"	19	30	70	48	-	-
001191	3"	19	30	85	55	-	-
001192	4"	19	30	101	67	-	-

## • Roldana para tubo galvanizado com suporte

Acabamento: .000 - polida | .001 - zincado branco

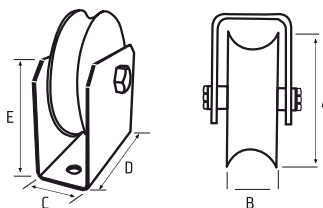

P/ Tubo Galvanizado 1/2"						Com Rebite	
REF.	A	B	C	D	E	VENDA MULTIPLA	CAIXA MASTER
001388	2"	23	30	60	47	-	-
001390	2.1/2"	23	30	60	52	-	-
001392	3"	23	30	85	63	-	-

P/Tubo Galvanizado 1/2"						Com Parafuso	
REF.	A	B	C	D	E	VENDA MULTIPLA	CAIXA MASTER
001210	2"	23	30	60	60	-	-
001212	2.1/2"	23	30	62	60	-	-
001214	3"	23	30	85	85	-	-
001216*	4"	28	41	61	73	-	-

\* Caixa de encaixe

P/ Cantoneira					2 Rol.	Caixa de encaixe	
REF.	A	B	C	D	E	VENDA MULTIPLA	CAIXA MASTER
001441	2.1/2"	23	30	60	52	-	-
001045	3"	28	41	62	52	-	-
001047	3.1/2"	28	41	65	52	-	-
001048*	4"	28	41	74	63	-	-

\* Caixa de encaixe

P/Tubo Galvanizado 3/4"						Caixa de encaixe	
REF.	A	B	C	D	E	VENDA MULTIPLA	CAIXA MASTER
001217	2.1/2"	30	41	42	47	-	-
001218	3"	30	41	62	52	-	-
001219*	4"	30	41	74	63	-	-

\* Caixa de encaixe

## • Roldana de Nylon em V com caixa

Acabamento: .001 - zincado branco

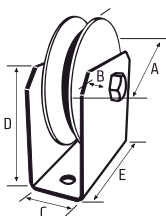

 RESISTÊNCIA A MARESA

 MENOS RUÍDO

P/ Cantoneira					1 Rol.	Com Rebite	
REF.	A	B	C	D	E	VENDA MULTIPLA	CAIXA MASTER
001290	2"	18	30	47	60	-	-
001291	2.1/2"	20	30	52	70	-	-
001292	3"	20	30	63	85	-	-
001293	4"	20	30	70	97	-	-

P/ Cantoneira					1 Rol.	Com Parafuso	
REF.	A	B	C	D	E	VENDA MULTIPLA	CAIXA MASTER
001286	2"	18	30	47	60	-	-
001287	2.1/2"	20	30	52	70	-	20 pçs
001288	3"	20	30	63	85	-	-
001289	4"	20	30	70	97	-	-

# Roldanas com caixa aberta

Fácil instalação em portões de correr | Roldana embutida no perfil do portão | Os modelos rebitados impossibilitam retirar a roldana do suporte.

- Roldana de Nylon com suporte aberto em V

Acabamento: .001 - zincado branco

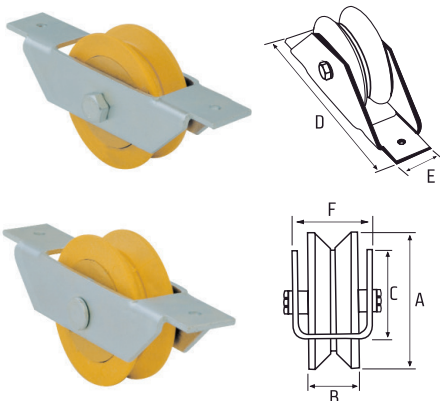

P/ Cantoneira	1 Rol.	Com Rebite
---------------	--------	------------

REF.	A	B	C	D	E	VENDA MULTIPLA	CAIXA MASTER
001300	2"	18	24	25	120	-	25
001301	2.1/2"	20	30	22	136	-	-
001302	3"	20	30	40	136	-	-

P/ Cantoneira	1 Rol.	Com Parafuso
---------------	--------	--------------

REF.	A	B	C	D	E	VENDA MULTIPLA	CAIXA MASTER
001303	2"	18	24	22	120	-	-
001304	2.1/2"	20	30	25	136	-	-
001305	3"	20	30	40	136	-	-

- Roldana com caixa aberto em V

Acabamento: .000 - polida | .001 - zincado branco

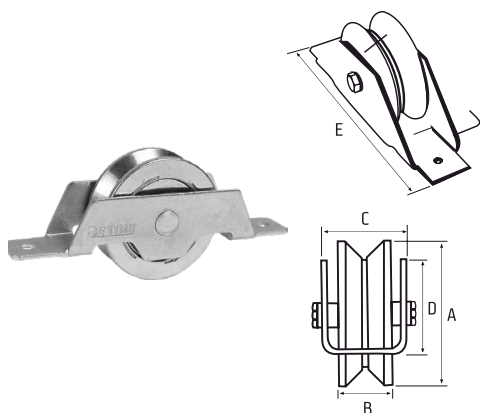

Para Cantoneira	1 Rol.	Com Parafuso	Larga
-----------------	--------	--------------	-------

REF.	A	B	C	D	E	VENDA MULTIPLA	CAIXA MASTER
001237	1.1/2"	14	24	22	120	25pçs	100pçs
001239	2"	17	24	22	120	25pçs	100pçs
001240	2.1/2"	19	30	136	136	25pçs	-
001242	3"	19	30	136	136	20pçs	-

Para Cantoneira	1 Rol.	Com Rebite	Larga
-----------------	--------	------------	-------

REF.	A	B	C	D	E	VENDA MULTIPLA	CAIXA MASTER
001244	1.1/2"	14	24	22	120	25pçs	100pçs
001246	2"	17	24	22	120	25pçs	100pçs
001247	2.1/2"	19	30	136	136	25pçs	-
001249	3"	19	30	136	136	20pçs	-

Para Cantoneira	1 Rol.	Com Parafuso	Estreita
-----------------	--------	--------------	----------

REF.	A	B	C	D	E	VENDA MULTIPLA	CAIXA MASTER
001238	2"	15	24	22	120	25pçs	100pçs
001241	2.1/2"	15	30	22	120	25pçs	-
001243	3"	15	30	25	136	20pçs	-

Para Cantoneira	1 Rol.	Com Rebite	Estreita
-----------------	--------	------------	----------

REF.	A	B	C	D	E	VENDA MULTIPLA	CAIXA MASTER
001245	2"	15	24	22	120	25pçs	100pçs
001248	2.1/2"	15	30	22	136	25pçs	-
001250	3"	15	30	25	136	20pçs	-

- Roldana com suporte aberto canal para ferro redondo 1/2" e 5/8"

Acabamento: .000 polida | .001 - zincado branco

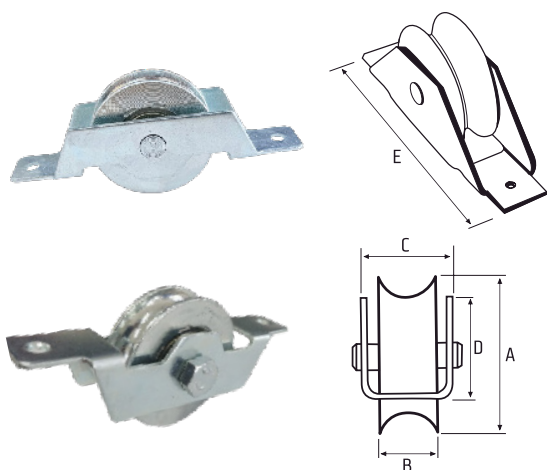

REF.	A	B	C	D	E	VENDA MULTIPLA	CAIXA MASTER
001626	1.1/2"	14	24	22	120	25pçs	50pçs
001265	2"	17	24	22	120	25pçs	50pçs
001266	2.1/2"	19	24	25	136	-	-
001444	3"	19	30	40	136	-	-

REF.	A	B	C	D	E	VENDA MULTIPLA	CAIXA MASTER
001673	1.1/2"	18	24	22	120	-	-
001251	2"	17	24	22	120	25pçs	50pçs
001253	2.1/2"	19	20	14	136	-	-
001255	3"	19	30	40	136	-	-

REF.	A	B	C	D	E	VENDA MULTIPLA	CAIXA MASTER
001252	2"	17	24	22	120	-	-
001254	2.1/2"	19	30	25	136	-	-
001256	3"	19	30	40	136	-	-

REF.	A	B	C	D	E	VENDA MULTIPLA	CAIXA MASTER
001267	2"	17	24	22	120	-	-
001442	2.1/2"	19	24	25	120	-	-

REF.	A	B	C	D	E	VENDA MULTIPLA	CAIXA MASTER
001262	2"	23	30	25	136	-	-
001264	2.1/2"	23	30	25	136	-	-

- Roldana com caixa aberta canal para tubo 1/2"

Acabamento: .000 - polida | .001 - zincado branco

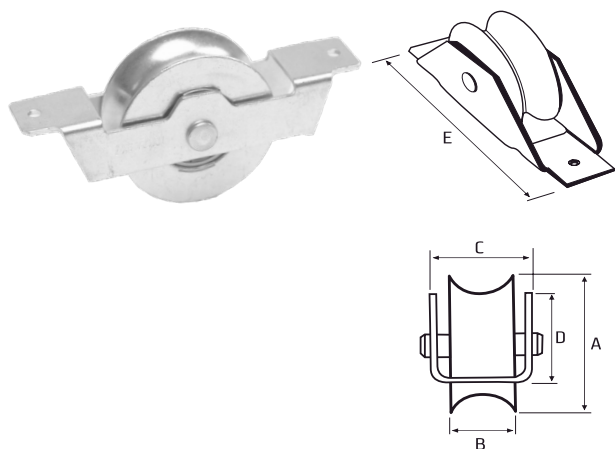

REF.	A	B	C	D	E	VENDA MULTIPLA	CAIXA MASTER
001258	2"	23	29	25	135	-	-
001260	2.1/2"	23	29	25	135	-	-

REF.	A	B	C	D	E	VENDA MULTIPLA	CAIXA MASTER
001262	2"	23	30	25	136	-	-
001264	2.1/2"	23	30	25	136	-	-

# Roldanas Limpa Trilho

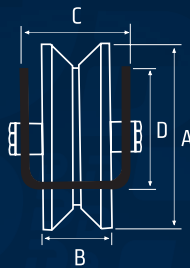
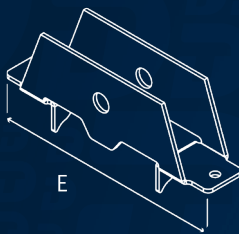
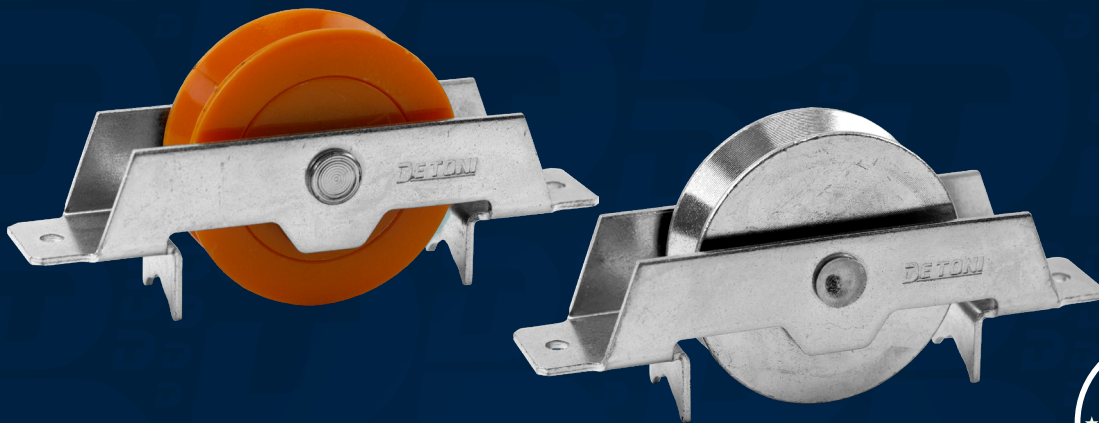

Roldana Ferro Rebitada V

REF.	A	B	C	D	E
001682.001	1.1/2"	14	24	22	120
001641.001	2"	17	24	22	120
001647.001	2.1/2"	19	30	25	136
001653.001	3"	19	30	40	136

Roldana Ferro Rebitada ferro 1/2

REF.	A	B	C	D	E
001643.001	2"	17	24	22	120
001649.001	2.1/2"	19	30	25	136
001655.001	3"	19	30	40	136

Roldana Ferro Rebitada ferro 5/8

REF.	A	B	C	D	E
001709.001	1.1/2"	18	24	22	120
001645.001	2"	17	24	22	120
001651.001	2.1/2"	19	30	25	136
001656.001	3"	19	30	40	136

Roldana Ferro V com Parafuso

REF.	A	B	C	D	E
001683.001	1.1/2"	14	24	22	120
001642.001	2"	17	24	22	120
001648.001	2.1/2"	19	30	25	136
001654.001	3"	19	30	40	136

Roldana Ferro com Parafuso para Ferro 1/2

REF.	A	B	C	D	E
001644.001	2"	17	24	22	120
001650.001	2.1/2"	19	30	25	136

Roldana Ferro com Parafuso para Ferro 5/8

REF.	A	B	C	D	E
001646.001	2"	17	24	22	120
001652.001	2.1/2"	19	30	25	136
001657.001	3"	19	30	40	136

Roldana de Nylon V com Rebite

REF.	A	B	C	D	E
001658.001	2"	18	24	22	120
001662.001	2.1/2"	20	30	25	136
001664.001	3"	20	30	25	136

Roldana de Nylon V com Parafuso

REF.	A	B	C	D	E
001659.001	2"	18	24	22	120
001663.001	2.1/2"	20	30	25	136
001665.001	3"	20	30	25	136

Roldana de Nylon com Parafuso para Ferro 1/2

REF.	A	B	C	D	E
001661.001	2"	18	24	22	120

Roldana de Nylon com Rebite para Ferro 1/2

REF.	A	B	C	D	E
001660.001	2"	18	24	22	120



Accesse nosso canal no YOUTUBE e veja o vídeo de instalação

## • Roldana de Nylon com caixa aberta para ferro redondo 1/2" e 5/8"

Acabamento: .001 - zincado branco

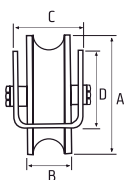
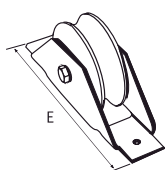
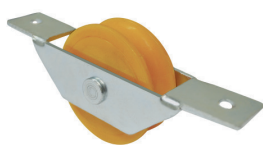

RESISTÊNCIA  
A MARESA



MENOS  
RÚIDO

\*Usinado (branco)

P/ Ferro redondo 1/2"		1 Rol.		Com Rebite			
REF.	A	B	C	D	E	VENDA MULTIPLA	CAIXA MASTER
001294	2"	18	24	22	120	25pçs	100pçs
001295*	2.1/2"	20	30	25	136	-	-
001296*	3"	20	30	40	136	-	-

\*Usinado (branco)

P/ Ferro redondo 1/2"		1 Rol.		Com Parafuso			
REF.	A	B	C	D	E	VENDA MULTIPLA	CAIXA MASTER
001297	2"	18	24	22	120	-	-
001298*	2.1/2"	20	30	25	136	-	-
001299*	3"	20	30	40	136	-	-

P/ Ferro redondo 5/8"		1 Rol.		Com Rebite			
REF.	A	B	C	D	E	VENDA MULTIPLA	CAIXA MASTER
001596	2"	18	24	22	120	25pçs	100pçs
001794	2.1/2"	20	30	25	136	-	-
001799	3"	20	30	40	136	-	-

P/ Tubo 1/2"		1 Rol.		C/ Bucha e parafuso			
REF.	A	B	C	D	E	VENDA MULTIPLA	CAIXA MASTER
001466	2.1/2"	23	29	25	135	-	-

## • Roldana de Nylon com caixa aberta de alumínio rebitada

Acabamento: .000 - nylon branco

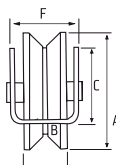
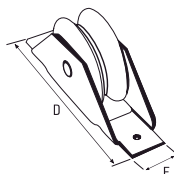

RESISTÊNCIA  
A MARESA



MENOS  
RÚIDO

Para Cantoneira		P/ Portão de Alumínio		Com Rebite				
REF.	A	B	C	D	E	F	VENDA MULTIPLA	CAIXA MASTER
027001	70"	17	36	130	26	23	-	-
027003	2"	18	36	130	26	23	-	-

P/ Ferro redondo 1/2"		P/ Portão de Alumínio		Com Rebite				
REF.	A	B	C	D	E	F	VENDA MULTIPLA	CAIXA MASTER
027002	70"	17	36	130	26	23	-	-

# Roldanas Truck

Para portões de grande porte | Mais estabilidade e correção de desnivelamento do trilho | Evita o descarrilhamento do portão.

- Roldana truck com parafuso  
Acabamento: .001 - zincado branco

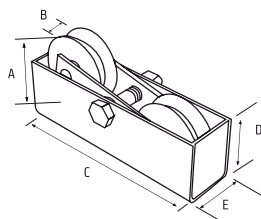

## P/ Cantoneira - Reforçada

REF.	A	B	C	D	E	VENDA MULTIPLA	CAIXA MASTER
001830	5"	32	380	130	70	-	-
001831	6"	32	380	130	70	-	-

\* Chapa 4,25 mm

## P/ Ferro redondo 1/2"

REF.	A	B	C	D	E	VENDA MULTIPLA	CAIXA MASTER
001623	2.1/2"	19	195	68	50	-	-
001629	3"	19	195	68	50	-	-

## P/ Tubo Galvanizado 1/2"

2 Rol.

REF.	A	B	C	D	E	VENDA MULTIPLA	CAIXA MASTER
001528	2.1/2"	23	195	68	50	-	-
001529	3"	23	195	68	50	-	-
001530	4"	28	260	90	50	-	-

## P/ Cantoneira

REF.	A	B	C	D	E	VENDA MULTIPLA	CAIXA MASTER
001608	2"	17	195	68	50	-	-
001531	2.1/2"	19	195	68	50	-	-
001524	3"	19	195	68	50	-	-
001525	4"	19	260	90	50	-	-
001526	5"	22	380	130	70	-	-
001527	6"	22	380	130	70	-	-

## P/ Ferro redondo 5/8"

REF.	A	B	C	D	E	VENDA MULTIPLA	CAIXA MASTER
001556	2.1/2"	19	195	68	50	-	-
001553	3"	19	195	68	50	-	-
001554	4"	19	260	90	50	-	-
001555	5"	19	260	90	50	-	-

# Roldanas Giratórias

## • Roldana Giratória

Acabamento: .000 polida | .001 - zincado branco



Assista nosso vídeo no Youtube

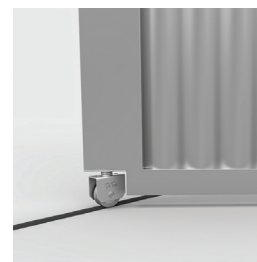
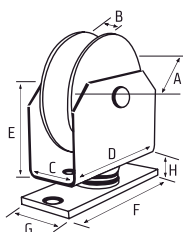

### P/ Ferro redondo 5/8"

REF.	A	B	C	D	E	F	G	H
001500	2"	17	30	62	48	80	31	13
001506	2.1/2"	19	30	62	48	80	31	13
001507	3"	19	30	62	48	80	31	13

### Para Cantoneira

REF.	A	B	C	D	E	F	G	H
001502	2	17	30	62	48	80	31	13
001583	2.1/2"	19	30	62	48	80	31	13
001689	3"	19	30	62	48	80	31	13

### P/ Tubo Galvanizado 1/2"

REF.	A	B	C	D	E	F	G	H
001503	2	23	30	62	48	80	31	13
001504	2.1/2"	23	30	62	48	80	31	13
001505	3"	23	30	62	48	80	31	13

### Para Cantoneira

REF.	A	B	C	D	E	F	G	H
001501	2	17	30	62	48	80	31	13
001631	2.1/2"	19	30	62	48	80	31	13
001609	3"	19	30	62	48	80	31	13

### P/ Ferro redondo 5/8"

REF.	A	B	C	D	E	F	G	H
001494	2	17	30	62	48	80	31	13
001495	2.1/2"	19	30	62	48	80	31	13
001496	3"	19	30	62	48	80	31	13
001497	4"	19	30	62	48	80	31	13
001498	5"	22	30	62	48	80	31	13
001499	6"	22	30	62	48	80	31	13

# Roldana para portão de madeira

Para portões que necessitam de suporte lateral com parafusos franceses passantes.

## • Roldana com caixa para portão de madeira

Acabamento: .001 - zincado branco

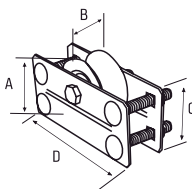

### P/ Cantoneira

2 Rol.

REF.	A	B	C	D	EMBALAGEM
001601	2"	23	50	110	50pçs
001602	2.1/2"	23	60	130	50pçs
001603	3"	23	80	160	50pçs

### P/ Tubo Galvanizado 1/2"

2 Rol.

REF.	A	B	C	D
001548	2"	23	50	110
001549	2.1/2"	23	60	130
001550	3"	23	80	160

### P/ Tubo Galvanizado 3/4"

2 Rol.

REF.	A	B	C	D
001551	2.1/2"	30	60	130
001552	3"	30	80	160

# Roldanas superior para portão de correr

Indicadas para portões de correr que ficam suspensos em um trilho superior

Obs: É necessário roldana guia na parte inferior para garantir o alinhamento do portão na hora da abertura.

- Roldana para porta de correr

Acabamento: .000 - polida | .001 - zincado branco

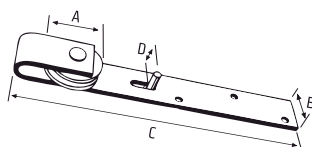

	P/ Perfil reto maciço	Chapa fixa 4,25mm	P/ Portões metálicos ou de madeira			
REF.	A	B	C	D	VENDA MULTIPLA	CAIXA MASTER
001364	2"	38	290	20	-	-
001365	2.1/2"	38	290	20	-	-
001366	3"	38	290	20	-	-
001369	3.1/2"	38	290	20	-	-
001367	70mm	38	290	20	-	-
001368	80mm	38	290	20	-	-

- Roldana giratória

Acabamento: .000 - polida

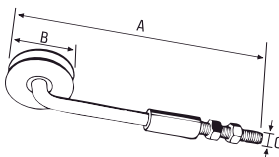

	P/ Perfil reto maciço	Fixação com bucha de ferro	P/ Portões metálicos			
REF.	A	B	C	VENDA MULTIPLA	CAIXA MASTER	
001374	250	2.1/2"	1/2"	-	-	
001375	250	2.1/2"	5/8"	-	-	

- Roldana giratória com haste

Acabamento: .002 - zincado amarelo

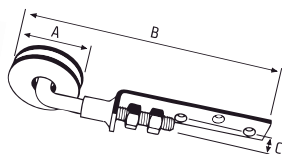
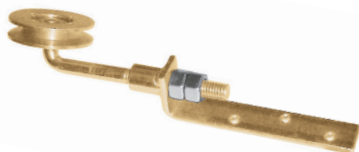

	P/ Perfil reto maciço	Fixação com parafuso ou solda	P/ Portões metálicos			
REF.	A	B	C	VENDA MULTIPLA	CAIXA MASTER	
001371	2	250	1/2"	-	-	
001370	2.1/2"	250	1/2"	-	-	

- Roldana com haste e rolamentos para portão de correr

Acabamento: .000 - polida

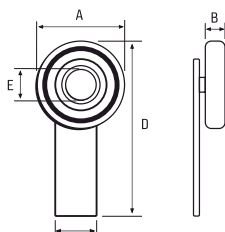
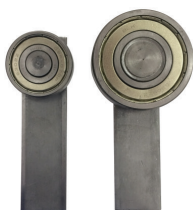

	P/ Perfil reto maciço	Fixado diretamente no suporte de aço	Utilizado nas terças de 2" e 3"				
REF.	A(diâm.)	B(larg.)	C	D	E	VENDA MULTIPLA	CAIXA MASTER
002176	42	13	1.1/4"	120	15	25 pçs	-
002169	62	17	1.1/4"	130	25	25 pçs	-
002293	68	17	31	165	15	25 pçs	-
002286	88	19	15	130	25	25 pçs	-
002294	92	19	31	175	15	25 pçs	-
006050	47	32	47	69	110	25 pçs	-

## Roldana Guia superior com 2 rolamentos

Acabamento: .000 - polida | .001 - zincado branco

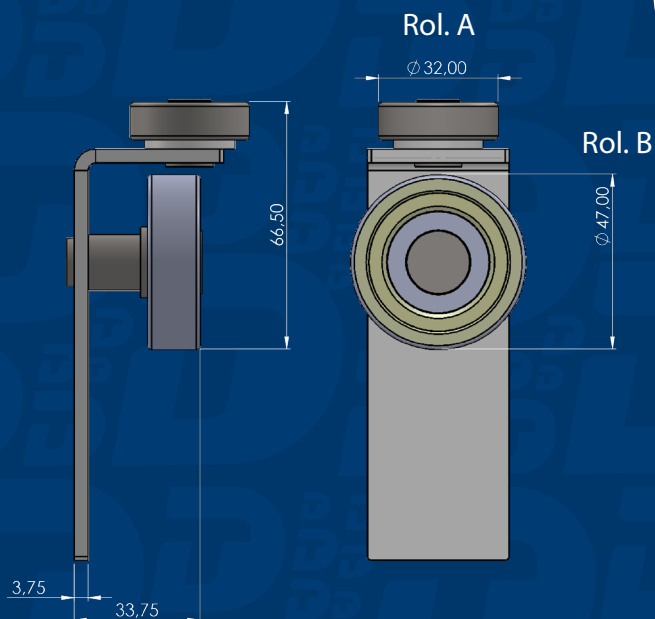

Vídeo de demonstração da Roldana Guia



REF.	Perfil	A	B	C	Rol.A	Rol. B	VENDA MULTIPLA	CAIXA MASTER
006050	75	66,5	33,75	3,75	6201	6303	-	-
006051	100	88,75	37,5	3,75	6201	6305	-	-
006052	50	42	21,5	2	607	6001	-	-

## Guia com rolamento e haste

Acabamento: .001 - zincado branco

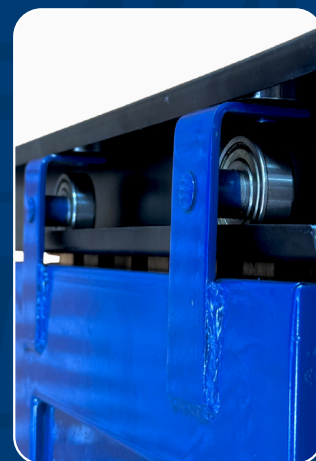
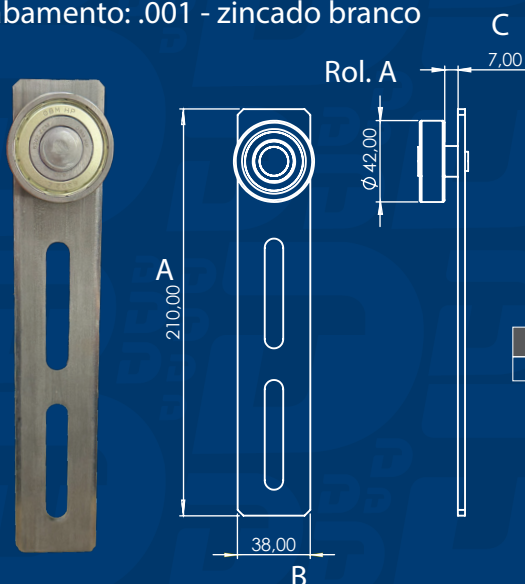

REF.	A	B	C	Rol. A	VENDA MULTIPLA	CAIXA MASTER
002300	210	38	7	6302	-	-

# Roldanas Guia

Utilizadas em aberturas de correr ou de elevação, metálicas ou de alumínio.  
Função de guiar e manter o portão alinhado no trilho ou no perfil de elevação.

- Roldana guia sem anel para porta de contrapeso sem rolamento

Acabamento: .000 - polida

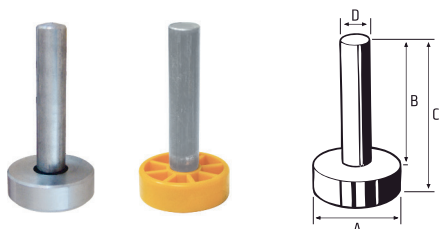

		Ferro					
REF.	A	B	C	D	VENDA MULTIPLA	CAIXA MASTER	
001322	48	80	93	5/8"	-	-	
001324	47	80	93	5/8"	-	-	
001325	72	80	93	5/8"	-	-	
001326	68	80	93	5/8"	-	-	

		Nylon					
REF.	A	B	C	D	VENDA MULTIPLA	CAIXA MASTER	
001323	48	80	93	5/8"	-	-	

- Roldana guia sem anel para porta de contrapeso com rolamento

Acabamento: .000 - polida

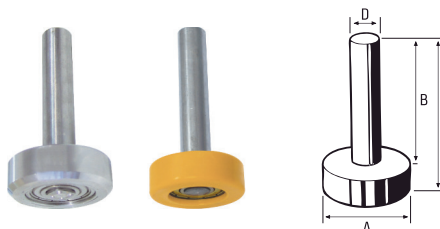

		COM ROLAMENTO		NYLON			
REF.	A	B	C	D	VENDA MULTIPLA	CAIXA MASTER	
001331	48	80	93	5/8"	-	-	
001426	68	80	93	5/8"	-	-	
001518	72	80	93	5/8"	-	-	

		ROLAMENTO NO EIXO (47mm)					
REF.	A	B	C	D	VENDA MULTIPLA	CAIXA MASTER	
001330	47	80	93	17mm	-	-	

		COM ROLAMENTO		FERRO			
REF.	A	B	C	D	VENDA MULTIPLA	CAIXA MASTER	
001329	48	80	93	5/8"	-	-	
001332	72	80	93	5/8"	-	-	
001333	68	80	93	5/8"	-	-	

- Roldana guia com anel para porta de contrapeso sem rolamento

Acabamento: .000 - polida

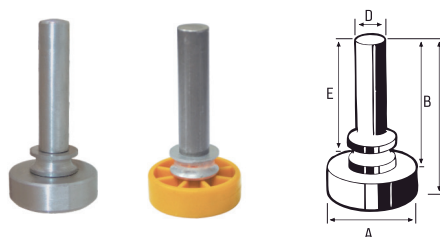

		COM ANEL		FERRO			
REF.	A	B	C	D	E	VENDA MULTIPLA	CAIXA MASTER
001337	48	80	93	15	62	-	-
001339	47	80	93	15	62	-	-
001340	72	80	93	15	62	-	-
001341	68	80	93	15	62	-	-

		COM ANEL		NYLON			
REF.	A	B	C	D	E	VENDA MULTIPLA	CAIXA MASTER
001338	48	80	93	15	62	-	-

## • Roldana guia com anel para porta de contrapeso com rolamento

Acabamento: .000 - polida

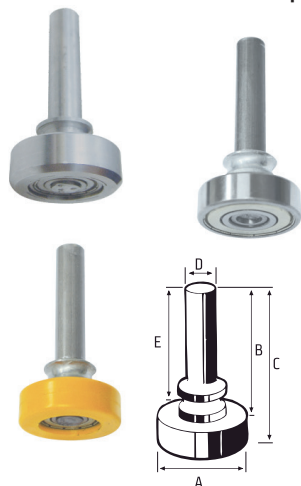

C/ ROLAMENTO E ANEL		FERRO					
REF.	A	B	C	D	E	VENDA MULTIPLA	CAIXA MASTER
001344	48	80	93	15	48	-	-
001347	72	80	93	15	72	-	-
001348	68	80	93	15	68	-	-

ROLAMENTO NO EIXO (47mm)		COM ANEL					
REF.	A	B	C	D	E	VENDA MULTIPLA	CAIXA MASTER
001345	47	83	93	15	67	-	-

C/ ROLAMENTO E ANEL		NYLON					
REF.	A	B	C	D	E	VENDA MULTIPLA	CAIXA MASTER
001470	46	80	93	15	62	-	-
001440	47	80	93	15	62	-	-
001346	48	80	93	15	62	-	-
001425	68	80	93	15	62	-	-
001517	72	80	93	15	62	-	-

## • Roldana guia com rolamento e tubo

Acabamento: .001 - zincado branco

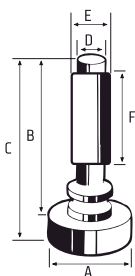

COM TUBO ZINCADO		NYLON		ENCAIXE PARA ESPIA NO EIXO				
REF.	A	B	C	D	E	F	VENDA MULTIPLA	CAIXA MASTER
001352	46	80	90	15	19	50	-	-

COM ANEL		COM TUBO ZINCADO		FERRO				
REF.	A	B	C	D	E	F	VENDA MULTIPLA	CAIXA MASTER
001424	44	100	116	15	21	70	-	-
001423	48	100	116	15	21	70	-	-
001353	46	100	116	15	21	70	-	-

COM ANEL		COM TUBO ZINCADO		NYLON				
REF.	A	B	C	D	E	F	VENDA MULTIPLA	CAIXA MASTER
001351	44	100	116	15	21	70	-	-
001350	48	100	116	15	21	70	-	-

## • Roldana guia com encaixe no eixo

Acabamento: .001 - zincado branco

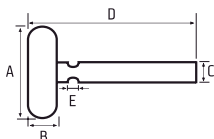
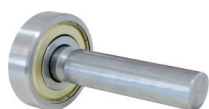

ENCAIXE PARA ESPIA NO EIXO							
REF.	A	B	C	D	E	VENDA MULTIPLA	CAIXA MASTER
001360	47	14	17mm	82	7	-	-

- Roldana guia superior com parafuso

Acabamento: .001 - zincado branco

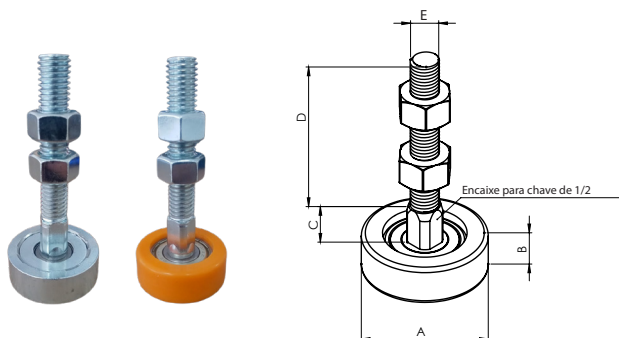

FERRO		PARA PORTÕES DE ALUMÍNIO					
REF.	A	B	C	D	E	VENDA MULTIPLA	CAIXA MASTER
001359	44	14	65	10	1/2"	-	-
001354	48	17	65	10	1/2"	-	-

NYLON		PARA PORTÕES DE ALUMÍNIO					
REF.	A	B	C	D	E	VENDA MULTIPLA	CAIXA MASTER
001356	42	17	65	10	1/2"	-	-
001358	44	16	65	10	1/2"	-	-
001355	48	16	65	10	1/2"	-	-

- Guia superior em Nylon para portão de correr

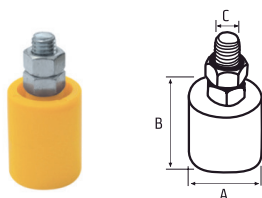

REF.	A	B	C	VENDA MULTIPLA	CAIXA MASTER
008056*	22,2	2	3/8"	-	-
008057*	22,2	2.1/2"	3/8"	-	-
008058*	22,2	3"	3/8"	-	-

\*Usinado branco e sem parafuso.

REF.	A	B	C	VENDA MULTIPLA	CAIXA MASTER
006001	28	35	3/8"	-	-
006040*	22	75	3/8"	-	-
006041*	36	46	3/8"	-	-
006045*	28	35	3/8"	-	-

\*Com parafuso.

- Roldana guia superior com rolamento (Rolete)

Acabamento: .001 - zincado branco



COM ROLAMENTO		FERRO					
REF.	A	B	C	D	VENDA MULTIPLA	CAIXA MASTER	
001362	43	14	12	52	-	-	
001363	66	16	12	52	-	-	
001435	44	19	12	52	-	-	
001519	62	19	15	52	-	-	
001436	66	19	15	52	-	-	
001594	93	19	15	52	-	-	

COM ROLAMENTO		NYLON					
REF.	A	B	C	D	VENDA MULTIPLA	CAIXA MASTER	
001471	44	16	12	52	-	-	

## • Guia duplo em Nylon

Acabamento: .001 - pigmento laranja e Nylon branco

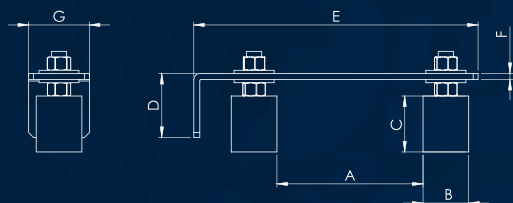
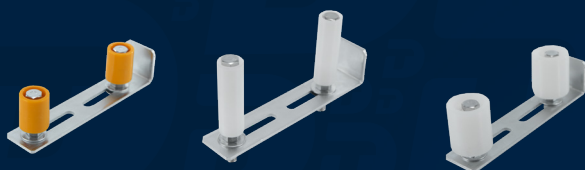

REF.	A	B	C	D	E	F	G
006027	90 MÁX.	28	35	40	178	3,75	38
006028	95 MÁX.	22	75	40	178	3,75	38
006029	84 MÁX.	36	46	40	178	3,75	38

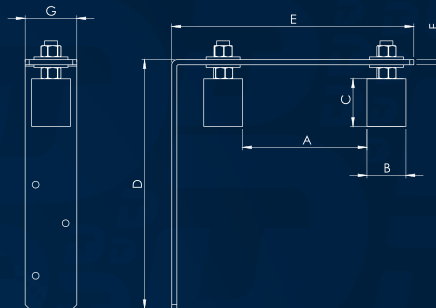

REF.	A	B	C	D	E	F	G
006030	90 MÁX.	28	35	178	178	3,75	38
006031	95 MÁX.	22	75	178	178	3,75	38
006032	84 MÁX.	36	46	178	178	3,75	38

## • Guia quadruplo em Nylon

Acabamento: .001 - pigmento laranja e Nylon branco

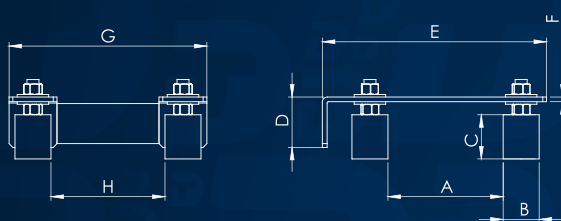

REF.	A	B	C	D	E	F	G	H
006033	90 MÁX.	28	35	40	178	3,75	157	90
006034	95 MÁX.	22	75	40	178	3,75	157	94
006035	84 MÁX.	36	46	40	178	3,75	157	83

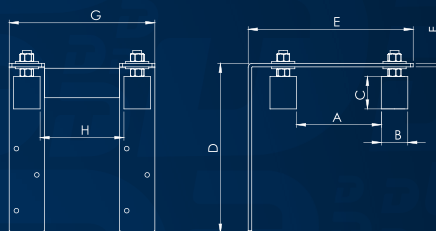

REF.	A	B	C	D	E	F	G	H
006036	90 MÁX.	28	35	178	178	3,75	157	90
006037	95 MÁX.	22	75	178	178	3,75	157	94
006038	84 MÁX.	36	46	178	178	3,75	157	83

Todos os modelos com parafuso 3/8"

## • Roldana de Ferro cava V

Acabamento: .001 - zincado branco

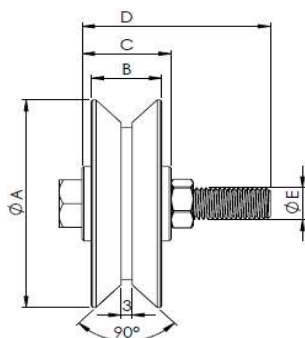

P/ Cantoneira 1 ROL. Larga

REF.	ID	ØA	B	C	D	VENDA MULTIPLA	CAIXA MASTER
001728	DT 40 V	38	14	20	2"	-	-
001729	DT 50 V	49	17	26	2"	-	-
001730	DT 60 V	62	19	26	2"	-	-
001731	DT 70 V	70	19	26	2"	-	-
001732	DT 80 V	80	19	26	2.1/2"	-	-
001733	DT 90 V	90	19	26	3"	-	-
001734	DT 100 V	98	22	26	3"	-	-
001735	DT 125 V	125	25	34	3"	-	-
001736	DT 150 V	150	25	34	3"	-	-
001737	DT 175 V	175	30	40	3.1/2"	-	-
001738	DT 200 V	200	30	40	3.1/2"	-	-

## • Roldana de Ferro cava U

Acabamento: .001 - zincado branco

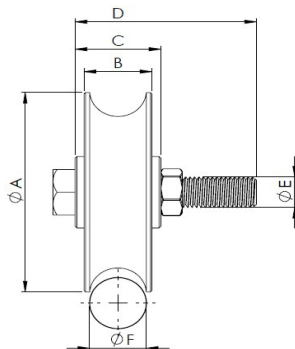

P/ Ferro 1/2" 1 ROL. Larga

REF.	ID	ØA	B	C	D	VENDA MULTIPLA	CAIXA MASTER
001750	DT 40 U	38	14	20	2"	-	-

P/ Ferro 5/8" 1 ROL. Larga

REF.	ID	ØA	B	C	D	VENDA MULTIPLA	CAIXA MASTER
001751	DT 50 U	49	17	26	2"	-	-
001752	DT 60 U	62	19	26	2"	-	-
001753	DT 70 U	70	19	26	2"	-	-
001754	DT 80 U	80	19	26	2.1/2"	-	-
001755	DT 90 U	90	19	26	3"	-	-
001756	DT 100 U	98	22	26	3"	-	-

P/ Ferro 7/8" 1 ROL. Larga

REF.	ID	ØA	B	C	D	VENDA MULTIPLA	CAIXAS MASTER
001759	DT 175 U	175	30	40	3.1/2"	-	-
001760	DT 200 U	200	30	40	3.1/2"	-	-

P/ Ferro 3/4" 1 ROL. Larga

REF.	ID	ØA	B	C	D	VENDA MULTIPLA	CAIXA MASTER
001757	DT 125 U	125	25	34	3"	-	-
001758	DT 150 U	150	25	34	3"	-	-

## • Roldana de Ferro cava Quadrada

Acabamento: .001 - zincado branco

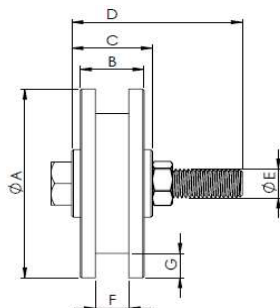

P/ Ferro Quadrado 1 ROL. Larga

REF.	ID	ØA	B	C	D	VENDA MULTIPLA	CAIXA MASTER
001739	DT 40 H	38	14	20	2"	-	-
001740	DT 50 H	49	17	26	2"	-	-
001741	DT 60 H	62	19	26	2"	-	-
001742	DT 70 H	70	19	26	2"	-	-
001743	DT 80 H	80	19	26	2.1/2"	-	-
001744	DT 90 H	90	19	26	3"	-	-
001745	DT 100 H	98	22	26	3"	-	-
001746	DT 125 H	125	25	34	3"	-	-
001747	DT 150 H	150	25	34	3"	-	-
001748	DT 175 H	175	30	40	3.1/2"	-	-
001749	DT 200 H	200	30	40	3.1/2"	-	-

# KIT PARA PORTÃO DE ELEVAÇÃO E SEUS ACESSÓRIOS



Os Kits para portão de elevação possuem todos os acessórios para realizar a montagem da abertura. Todas as roldanas guia da marca De Toni possuem rolamentos novos e blindados. Todos os kits possuem manual de montagem e são de fácil instalação.



- **Kit para portão contrapeso (Elevação)**

Acabamento: .001 - zincado branco



REF.	DESCRIÇÃO	VENDA MULTIPLA	CAIXA MASTER
001381	Kit com roldana 3" (n°01)	5 pçs	-
001382	Kit com roldana 4" (n°02)	5 pçs	-
001383	Kit com roldana 5" (n°03)	5 pçs	-

REF.	DESCRIÇÃO	VENDA MULTIPLA	CAIXA MASTER
001384	Kit com roldana 3" suporte quadrado	5 pçs	-
001385	Kit com roldana 4" suporte quadrado	5 pçs	-
001386	Kit com roldana 5" suporte quadrado	5 pçs	-

- **Suporte para braço estabilizador**

Acabamento: .001 - zincado branco

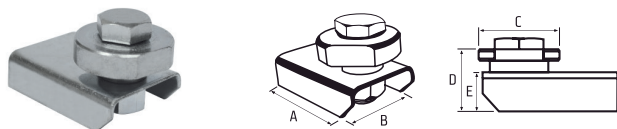

REF.	A	B	C	D	E	VENDA MULTIPLA	CAIXA MASTER
004001	60	40	38	32	16	-	-

- **Parafuso de contrapeso para braço de portão de elevação**

Acabamento: .001 - zincado branco

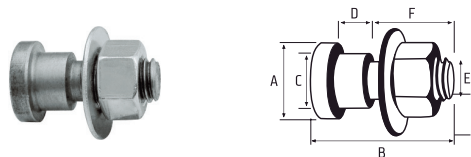

REF.	A	B	C	D	E	F	VENDA MULTIPLA	CAIXA MASTER
005001	7/8"	40	16	20	1/2"	25	-	-

- **Suporte para braço com parafuso sextavado**

Acabamento: .000 - polido

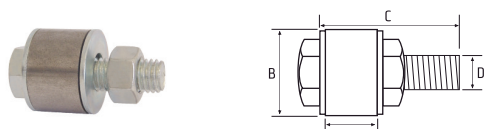

REF.	A	B	C	D	VENDA MULTIPLA	CAIXA MASTER
004002	19	1.1/4"	50	1/2"	-	-

- **Mancal superior para portão de elevação**

Acabamento: .000 - polido

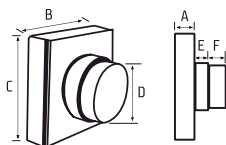

REF.	A	B	C	D	E	F	VENDA MULTIPLA	CAIXA MASTER
001376	12,7	50	50	28	10	16	-	-

- **Mancal inferior para portão de elevação**

Acabamento: .000 - polido | .001 - zincado

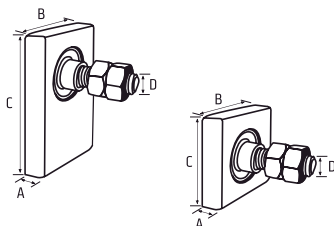
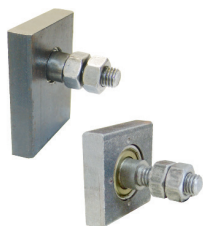

COMROLAMENTO DESLOCADO	REF.	A	B	C	D	VENDA MULTIPLA	CAIXA MASTER
	001377	12,7	2"	74	1/2"	-	-

COMROLAMENTO CENTRALIZADO	REF.	A	B	C	D	VENDA MULTIPLA	CAIXA MASTER
	001378	12,7	2"	50	1/2"	-	-

- **Mancal superior redondo para portão de elevação**

Acabamento: .000 - polido

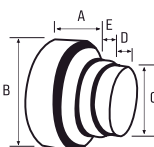

REF.	A	B	C	D	E	VENDA MULTIPLA	CAIXA MASTER
001379	16	50	28	16	10	-	-

- **Mancal inferior redondo para portão de elevação**

Acabamento: .000 - polido

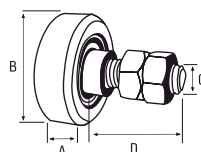

REF.	A	B	C	D	VENDA MULTIPLA	CAIXA MASTER
001380	16	50	1/2"	40	-	-

A photograph of industrial machinery, likely a robotic arm or automated assembly line. Three vertical pneumatic cylinders are visible, labeled GP 1, GP 2, and GP 3. The cylinders are connected to various hoses and cables. The background is a blurred industrial setting. The overall image has a blue tint.

# ACESSÓRIOS

•  
| Dobradiças | Rodízios | Acessórios para basculantes  
| Acessórios para pantográficas | Fechos para portão  
| Puxadores | Acessórios para cercas metálicas  
| Acessórios para janelas de madeira

# Dobradiças

Fabricadas em chapas de aço 1008 ou com arame de aço 1006 (quando forjadas a frio - em seu processo também conhecido como conformação) | Para aberturas metálicas ou de madeira | As dobradiças pino fixo podem ser encontradas pelo nome de Gonzo, Tarugo ou Pito.

- Dobradiça cilíndrica pino fixo

Acabamento: .000 - polida | .001 - zincado branco

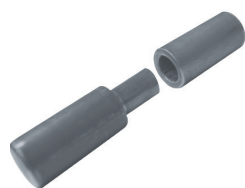

COM  
ROLAMENTO

REF.	A	B	VENDA MULTIPLA	CAIXA MASTER
007087	1.3/4"	125	-	-

C/ FURO PARA LUBRIFICAÇÃO

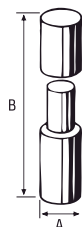

REF.	A	B	VENDA MULTIPLA	CAIXA MASTER
007008	3/8"	50	50 pçs	500 pçs
007007	1/2"	55	25 pçs	250 pçs
007006	5/8"	70	20 pçs	200 pçs
007005	3/4"	80	10 pçs	100 pçs
007004	7/8"	80	10 pçs	100 pçs
007003	1"	105	6 pçs	48 pçs
007002	1.1/4"	100	1 pç	20 pçs
007001	1.1/2"	110	1 pç	20 pçs

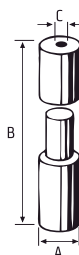

REF.	A	B	C	VENDA MULTIPLA	CAIXA MASTER
007016	3/8"	50	3,8	12 pçs	504 pçs
007015	1/2"	55	3,8	12 pçs	300 pçs
007014	5/8"	70	3,8	12 pçs	204 pçs
007013	3/4"	80	3,8	12 pçs	120 pçs
007012	7/8"	80	3,8	6 pçs	96 pçs
007011	1"	85	3,8	6 pçs	48 pçs
007010	1.1/4"	100	3,8	-	-
007009	1.1/2"	110	3,8	-	-

- Dobradiça (gonzo) passante

Acabamento: .000 - polida | .001 - zincado branco

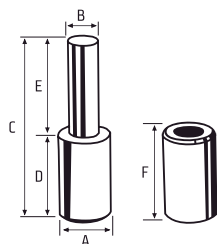
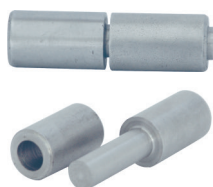

REF.	A	B	C	D	E	F	VENDA MULTIPLA	CAIXA MASTER
007025	3/8"	6	55	25	30	25	50 pçs	500 pçs
007026	1/2"	8	60	25	29,5	25	25 pçs	250 pçs
007028	5/8"	10	60	27,5	32	27,5	20 pçs	200 pçs
007027	3/4"	11	68	32	36	32	10 pçs	100 pçs
007029	7/8"	12,7	75	35	40	35	10 pçs	100 pçs
007030	1"	14,29	75	35	40	35	3 pçs	30 pçs

- Dobradiça tripla para portão de elevação

Acabamento: .000 - polida | .001 - zincado branco

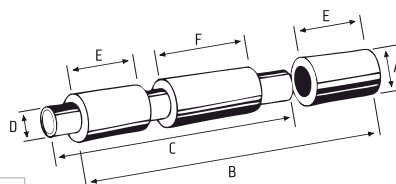
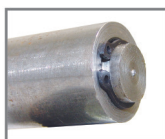

SEM TRAVA EIXO

REF.	A	B	C	D	E	F	VENDA MULTIPLA	CAIXAS MASTER
007035	1/2"	50	55	5/16"	15	20	3 pçs	60 pçs
007043	5/8"	83	90	3/8"	24	35	3 pçs	60 pçs
007039	3/4"	115	120	3/8"	32	42	3 pçs	60 pçs
007047	7/8"	117	135	1/2"	34	55	3 pçs	30 pçs
007031	1"	135	155	9/16"	40	55	-	-

COM TRAVA EIXO

REF.	A	B	C	D	E	F	VENDA MULTIPLA	CAIXAS MASTER
007044	5/8"	83	90	3/8"	24	35	3 pçs	60 pçs
007040	3/4"	115	120	3/8"	32	42	3 pçs	60 pçs
007048	7/8"	117	135	1/2"	34	55	3 pçs	30 pçs
007032	1"	135	155	9/16"	40	55	-	-

- Dobradiça (gonzo) com aba

Acabamento: .002 - zincado amarelo

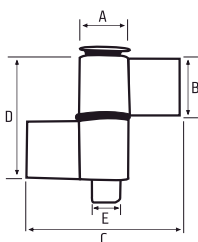

REF.		A	B	C	D	E	VENDA MULTIPLA	CAIXAS MASTER
007086	nº 0	5/8"	5/8"	60	35	10	12 pçs	240 pçs
007051	nº 1	5/8"	3/4"	60	42	10	12 pçs	240 pçs
007052	nº 2	3/4"	1"	70	52	13	12 pçs	120 pçs
007053	nº 3	3/4"	1.1/4"	70	64	13	12 pçs	96 pçs
007054	nº 4	3/4"	1.1/2"	70	78	13	12 pçs	84 pçs

- Dobradiça (gonzo) com aba reta

Acabamento: .000 - polida

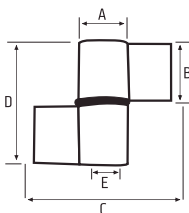

REF.	A	B	C	D	E	VENDA MULTIPLA	CAIXAS MASTER
007090	1/2"	23	34	49	1/4"	12 pçs	-
007091	5/8"	25	35	52	3/8"	12 pçs	240 pçs
007095	3/4"	31	42	64	7/16	12 pçs	-
007096	7/8"	31	48	64	1/2"	12 pçs	-

- Dobradiça (gonzo) com aba e chumbador

Acabamento: .002 - zincado amarelo

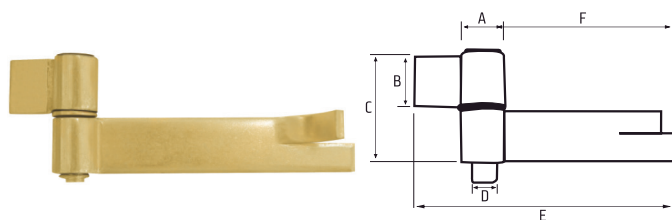

REF.		A	B	C	D	E	F	VENDA MULTIPLA	CAIXAS MASTER
007075	nº 1	5/8"	3/4"	42	3/8"	117	78	10 pçs	100 pçs
007072	nº 2	3/4"	1"	54	7/16"	160	117	10 pçs	50 pçs
007073	nº 3	3/4"	1.1/4"	67	7/16"	160	117	10 pçs	30 pçs
007074	nº 4	3/4"	1.1/2"	76	7/16"	160	117	10 pçs	30 pçs

- Dobradiça para basculante

Acabamento: .000 - polida

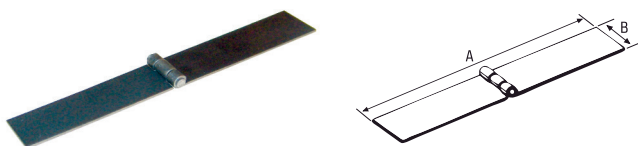

REF.	A	B	VENDA MULTIPLA	CAIXA MASTER
007057	200	25	10 pçs	120 pçs
007056	250	25	10 pçs	100 pçs

- Dobradiça de chapa para portão

Acabamento: .000 - polida

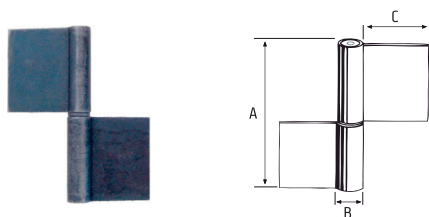

REF.	A	B	C	VENDA MULTIPLA	CAIXA MASTER
007055	100	15	37	10 pçs	100 pçs

Espessura da chapa: 1,9mm

# Dobradiças

## • Dobradiça de chapa reforçada

Acabamento: .000 - polida

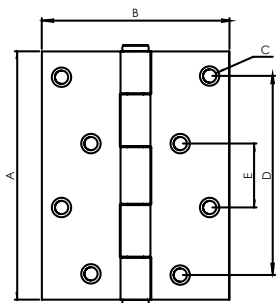
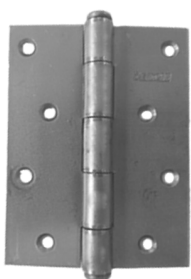

REF.	A	B	C	D	E	VENDA MULTIPLA	CAIXA MASTER	CHAPA mm
007097	3"	2.5/8"	5,2	56	-	12	-	2,4
007098	3.1/2"	3"	5,2	70	-	12	-	2,4
007099	4"	3"	5,2	80	25	12	-	2,7

## • Dobradiça de chapa

Acabamento: .000 - polida | .001 - zincado branco | .002 - zincado amarelo

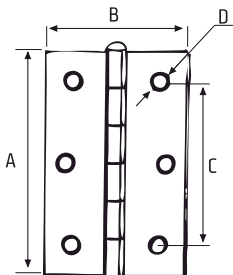
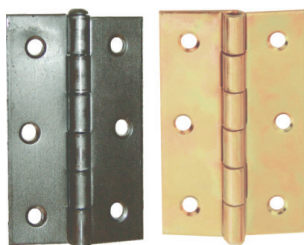

INDICADO PARA  
ABERTURAS METÁLICAS

REF.	A	B	C	D	VENDA MULTIPLA	CAIXA MASTER
007078	2.1/2"	43	43,5	4,5	24	240
007058	3"	48	56	5	24	240
007059	3.1/2"	57	66	5,5	10	100
007060	4"	66	70	6	10	100

Espessura da chapa: 1,5mm

## • Dobradiça com pino simples

Acabamento: .001 - zincado branco | .002 - zincado amarelo | .004 - cromado | .005 - ouro velho

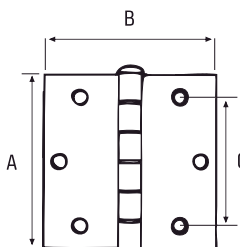

INDICADO PARA  
ABERTURAS DE MADEIRA

REF.	A	B	C	VENDA MULTIPLA	CAIXAS MASTER
007061	3"	2.1/2"	56	-	-
007062	3"	3"	56	-	-

Espessura da chapa: 1,9mm

## • Dobradiça com pino bola

Acabamento: .001 - zincado branco | .002 - zincado amarelo | .004 - cromado | .005 - ouro velho

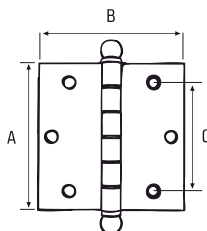
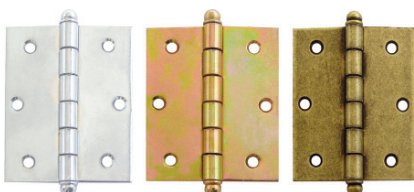

INDICADO PARA  
ABERTURAS DE MADEIRA

REF.	A	B	C	VENDA MULTIPLA	CAIXAS MASTER
007063	3"	2.1/2"	56	-	-
007064	3"	3"	56	-	-

Espessura da chapa: 1,9mm

# Rodízios

Fabricadas em aço 1020 | Modelos com rolamento ou de esferas | Tecnologia para atender medidas especiais

## • Rodízio com pino fixo

Acabamento: .000 - polido | .001 - zincado branco

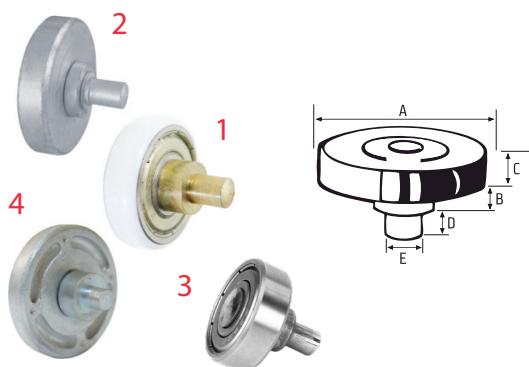

1	NYLON COM ROLAMENTO
---	---------------------

REF.	A	B	C	D	E
002021	1"	5	6	6,7	5
002022	1.1/4"	5	6	6,7	5
002023	1.1/2"	5	10	6,7	5

2	FERRO COM ESFERA
---	------------------

REF.	A	B	C	D	E
002018	1"	5	6	6,7	5
002019	1.1/4"	5	6	6,7	5
002020	1.1/2"	5	6	6,7	5

3	FERRO COM ROLAMENTO
---	---------------------

REF.	A	B	C	D	E
002178	22	5	7	8	8

4	ZAMAC COM ESFERA
---	------------------

REF.	A	B	C	D	E
002024	1"	5	6	6,7	5
002025	1.1/4"	5	6	6,7	5

## • Rodízio fixo

Acabamento: .000 - polido

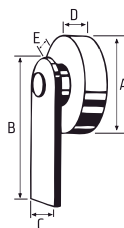

FERRO COM ESFERA							
------------------	--	--	--	--	--	--	--

REF.	A	B	C	D	E	VENDA MULTIPLA	CAIXA MASTER
002003	1.1/4"	55	23	6	4	25 pçs	100 pçs
002001	1.1/2"	55	23	10	5	25 pçs	100 pçs

NYLON COM ROLAMENTO							
---------------------	--	--	--	--	--	--	--

REF.	A	B	C	D	E	VENDA MULTIPLA	CAIXA MASTER
002004	1.1/4"	55	23	6	5	-	-
002002	1.1/2"	55	23	10	5	-	-

## • Rodízio regulável com haste

Acabamento: .000 - polido

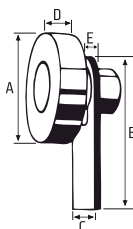
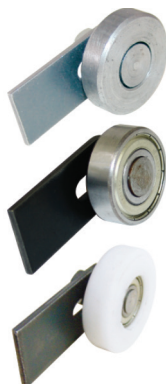

NYLON COM ROLAMENTO

REF.	A	B	C	D	E	VENDA MULTIPLA	CAIXA MASTER
002011	1.1/4"	55	23	10	4	25 pçs	100 pçs
002009	1.1/2"	55	23	10	5	25 pçs	100 pçs

ROLAMENTO							
-----------	--	--	--	--	--	--	--

REF.	A	B	C	D	E	VENDA MULTIPLA	CAIXA MASTER
002014	32mm	55	23	6	4	-	-
002013	40mm	55	23	12	4	-	-

FERRO COM ESFERA							
------------------	--	--	--	--	--	--	--

REF.	A	B	C	D	E	VENDA MULTIPLA	CAIXA MASTER
002010	1.1/4"	55	23	6	4	25 pçs	100 pçs
002012	1.1/2"	55	23	6	4	25 pçs	100 pçs
002008	1.1/2"	55	23	10	5	25 pçs	100 pçs

- Rodízio regulável com haste em L

Acabamento: .000 - polido | .001 - zincado branco

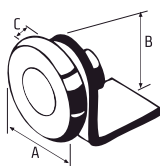

NYLON COM ROLAMENTO

REF.	A	B	C	VENDA MULTIPLA	CAIXA MASTER
002016	1.1/4"	32	4	-	-

FERRO COM ESFERA

REF.	A	B	C	VENDA MULTIPLA	CAIXA MASTER
002015	1.1/4"	32	4	25 pçs	100 pçs

- Rodízio de nylon

Acabamento: .011 - pigmento preto

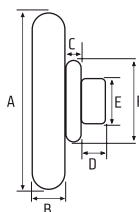

REF.	A	B	C	D	E	F	VENDA MULTIPLA	CAIXA MASTER
002027	31	4	2,5	3,9	4,8	12,6	100 pçs	-

- Rodízio torneado com eixo passante

Acabamento: .001 - zincado branco

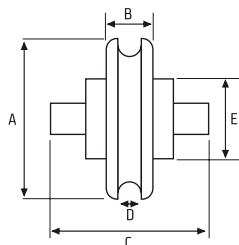
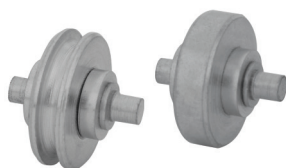

RODÍZIO COM CANAL REDONDO DE FERRO COM ESFERA

REF.	A	B	C	D	E	VENDA MULTIPLA	CAIXA MASTER
002030	1"	7	25	3,5	12,7	-	-

RODÍZIO LISO DE FERRO COM ESFERA

REF.	A	B	C	D	E	VENDA MULTIPLA	CAIXA MASTER
002033	1"	7	25	3,5	12,7	-	-

- Rodízio duplo torneado

Acabamento: .000 - polido

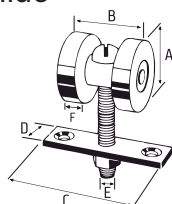

FERRO COM ESFERA

REF.	A	B	C	D	E	F	VENDA MULTIPLA	CAIXA MASTER
002034	1.1/2"	41	70	19	3/8"	10	-	25 pçs

- Rodízio duplo com rolamento

Acabamento: .000 - polido

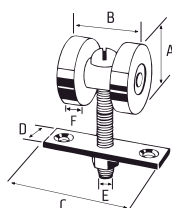

COM ROLAMENTO 40mm

REF.	A	B	C	D	E	F	VENDA MULTIPLA	CAIXA MASTER
002035	1.1/2"	45	70	19	3/8"	12	-	25 pçs

- Rodízio duplo com rolamento e nylon

Acabamento: .000 - polido

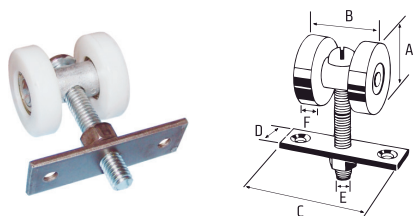

NYLON COM ROLAMENTO

REF.	A	B	C	D	E	F	VENDA MULTIPLA	CAIXA MASTER
002036	1.1/2"	41	70	19	3/8"	10	-	25 pçs

- Rodízio duplo com parafuso

Acabamento: .001 - zincado branco



PARATRILO STANLEY FERROCOM CHAPINHA

REF.	A	B	C	D	E	F	VENDA MULTIPLA	CAIXA MASTER
002166	1"	25	70	6	50	3/8"	2	-
002167	1.1/2"	36	90	7	52	1/2"	-	-

PARATRILO STANLEY FERRO

REF.	A	B	C	D	E	F	VENDA MULTIPLA	CAIXA MASTER
002039	1"	25	70	6	50	3/8"	-	-
002037	1.1/2"	36	90	7	52	1/2"	-	-

NYLONCOMROLAMENTO

REF.	A	B	C	D	E	F	VENDA MULTIPLA	CAIXA MASTER
002177	1"	25	70	6	50	3/8"	-	-
002038	1.1/2"	36	70	8,5	52	1/2"	-	-

\*COM ROLAMENTO

REF.	A	B	C	D	E	F	VENDA MULTIPLA	CAIXA MASTER
002040	1.1/2"	36	90	7	63	1/2"	-	-

- Rodízio quadrado - giratório

Acabamento: .001 - zincado branco | 201 - Com Chapinha

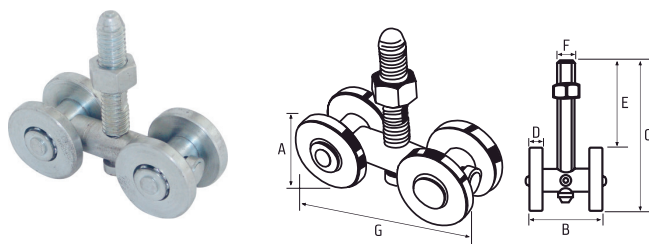

PARATRILO STANLEY FERROCOM CHAPINHA

REF.	A	B	C	D	E	F	G	VENDA MULTIPLA	CAIXA MASTER
002168	1.1/2"	36	90	7	52	1/2"	100	-	-

PARATRILO STANLEY FERRO

REF.	A	B	C	D	E	F	G	VENDA MULTIPLA	CAIXA MASTER
002043*	1"	24	60	7	40	3/8"	72	-	-
002041	1.1/2"	36	90	7	52	1/2"	100	-	-
002243*	1.1/2"	36	90	7	52	1/2"	100	-	-

\*Com rolamento

- Rodízio com dois eixos

Acabamento: .001 - zincado branco | .002 - zincado amarelo

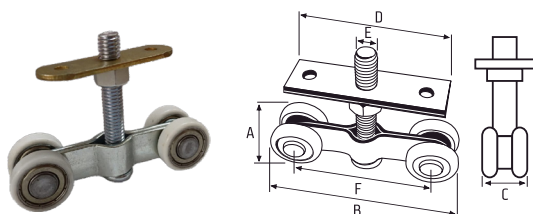

NYLON COM ROLAMENTO

REF.	A	B	C	D	E	F	VENDA MULTIPLA	CAIXA MASTER
002028	1"	90	23	70	3/8"	67	10 pçs	-
002029	1.1/2"	107	45	70	3/8"	67	25 pçs	-

- Pino para rolamento

Acabamento: .000 - polido

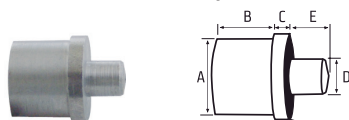

PINO PARA ROLAMENTO

REF.	ROL.	A	B	C	D	E	VENDA MULTIPLA	CAIXAS MASTER
008001	6201	12	10	3	6,3	8	-	-
008002	6202	15	12	3	7,9	8	-	-
008003	6203	17	13	3	7,9	8	-	-
008004	6204	20	15	3	7,9	8	-	-

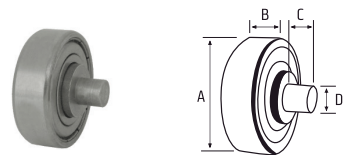

PINO COM ROLAMENTO MONTADO

REF.	ROL.	A	B	C	D	VENDA MULTIPLA	CAIXA MASTER
008005	6201	32	10	8	6,3	-	-
008006	6202	35	11	8	7,9	-	-
008007	6203	40	12	8	7,9	-	-
008066	6305	62	17	5	10	-	-

## Acessórios para janela basculante

- Suporte para janela basculante (dobrada)

Acabamento: .000 - polido

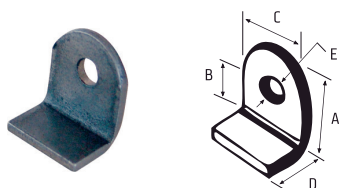

REF.	A	B	C	D	E	OBS	VENDA MULTIPLA	CAIXA MASTER
004003	20	10	18	10	5,5	86 peças/Kg	1KG	20KG
004008	37,5	25	23	22,5	8	40 peças/Kg	1KG	20KG
004012	43	29,5	32	19	10	17 pçs	1KG	10 KG

Espessura da chapa: 2,65mm

- Suporte para janela basculante

Acabamento: .000 - polido

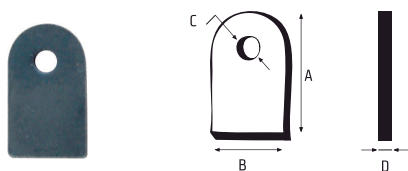

REF.	A	B	C	D	VENDA MULTIPLA	CAIXA MASTER
004003	44	18	5,5	2,65	1 pç	20 KG
004004	30	15	5,5	2,65	1 pç	20 KG
004010	50	18	5,5	2,65	1 pç	20 KG

Opção de altura: 35mm / 44mm / 65mm

- Cavalete para alavanca

Acabamento: .000 - polido

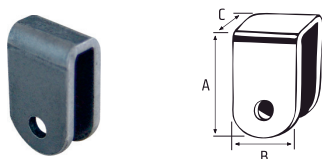

REF.	A	B	C	VENDA MULTIPLA	CAIXA MASTER
011001	32	20	11	1Kg	20Kg

Espessura da chapa: 2,65mm

- Suporte para alavanca

Acabamento: .000 - polido

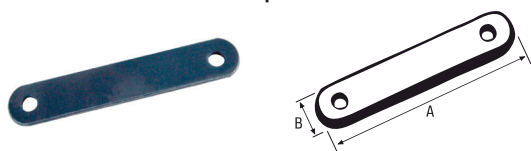

REF.	A	B	VENDA MULTIPLA	CAIXA MASTER
004006	78	14	-	-
004007	104	14	-	-

Espessura da chapa: 2,65mm

- Alavanca para janela basculante com acessório

Acabamento: .001 - zincado branco

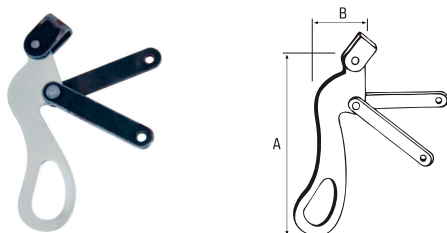

REF.	A	B	VENDA MULTIPLA	CAIXA MASTER
011006	145	54	10 pçs	100 pçs
011007	125	50	10 pçs	50 pçs

Espessura da chapa: 2,65mm

- Alavanca para janela basculante sem acessório

Acabamento: .000 - polido | .001 - zincado branco | .004 - cromado

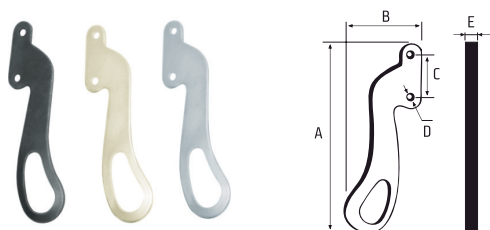

REF.	A	B	C	D	E	VENDA MULTIPLA	CAIXA MASTER
011008	145	54	35	5,5	2,65	25 pçs	100 pçs
011009	125	80	35	5,5	2,65	25 pçs	150 pçs

## Rebites para porta de enrolar

- Rebite de aço cabeça redonda

Acabamento: .000 - polido



REF.	A	B	REF.	A	B
012031	3/16"	3/8"	012040	1/4"	3/8"
012032	3/16"	1/2"	012041	1/4"	1/2"
012033	3/16"	5/8"	012042	1/4"	5/8"
012034	3/16"	3/4"	012043	1/4"	3/4"
012035	3/16"	7/8"	012044	1/4"	7/8"
012036	3/16"	1"	012045	1/4"	1"
012037	3/16"	1.1/4"	012046	1/4"	1.1/4"
012038	3/16"	1.1/2"	012047	1/4"	1.1/2"
012039	3/16"	2"	012048	1/4"	2"

- **Rebite de aço cabeça chata**

Acabamento: .000 - polido



REF.	A	B	VENDA MULTIPLA	CAIXA MASTER
012019	1/4"	3/8"	-	-
012020	1/4"	1/2"	-	-
012021	1/4"	15mm	-	-
012022	1/4"	3/4"	-	-
012023	1/4"	20mm	-	-
012024	1/4"	1"	-	-
012025	1/4"	45mm	-	-

REF.	A	B	VENDA MULTIPLA	CAIXAS MASTER
012029	5/32"	1/4"	-	-
012030	5/32"	3/8"	-	-

REF.	A	B	VENDA MULTIPLA	CAIXA MASTER
012026	1/8"	1/4"	-	-
012027	1/8"	5/16"	-	-
012028	1/8"	1/2"	-	-
012255	1/8"	3/8"	-	-
012256	1/8"	5/8"	-	-
012257	1/8"	3/4"	-	-

REF.	A	B	VENDA MULTIPLA	CAIXA MASTER
012001	3/16"	1/4"	-	-
012002	3/16"	5/16"	-	-
012003	3/16"	3/8"	-	-
012004	3/16"	7/16"	-	-
012005	3/16"	1/2"	-	-
012006	3/16"	9/16"	-	-
012007	3/16"	5/8"	-	-
012008	3/16"	3/4"	-	-
012009	3/16"	20mm	-	-
012010	3/16"	7/8"	-	-
012011	3/16"	1"	-	-
012012	3/16"	30mm	-	-
012013	3/16"	1.1/4"	-	-
012014	3/16"	35mm	-	-
012015	3/16"	1.1/2"	-	-
012016	3/16"	40mm	-	-
012017	3/16"	45mm	-	-
012018	3/16"	2"	-	-

## Fechos para portão

Fechos metálicos usados em aberturas de aço ou de madeira  
| Fabricados em chapas de aço 1008

- **Fecho bico de papagaio para portão de ferro**

Acabamento: .000 - polido | 001 - zincado

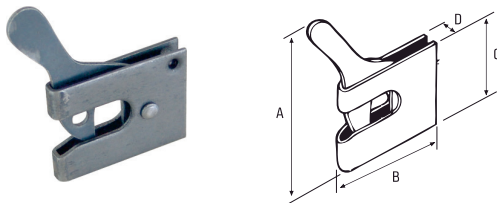

REF.	A	B	C	D	VENDA MULTIPLA	CAIXA MASTER
011005	75	60	44	10	50 pçs	50 pçs

- **Fecho bico de papagaio sem rabo com haste dobrada**

Acabamento: .001 - zincado branco



REF.	A	B	C	D	E	VENDA MULTIPLA	CAIXA MASTER
011016	75	60	44	135	8	-	-

## • Fecho fio redondo

Acabamento: .001 - zincado branco | .004 - cromado

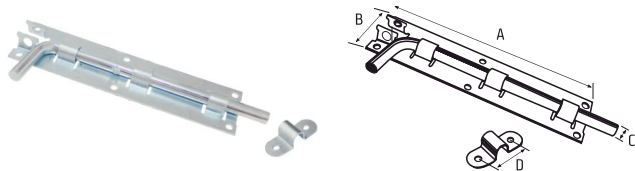

REF.	A	B	C	D	VENDA MULTIPLA	CAIXA MASTER
003003	4"	36	7,54	26	50 pçs	100 pçs
003004	6"	36	7,54	26	50 pçs	100 pçs

## • Fecho para portão reforçado

Acabamento: .002 - zincado amarelo

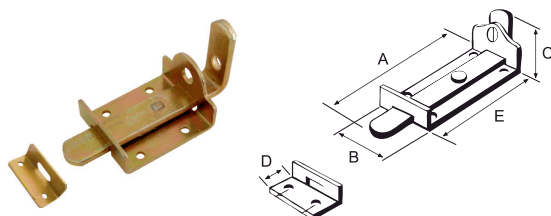

ESTREITA

REF.		A	B	C	D	E	VENDA MULTIPLA	CAIXA MASTER
003026*	nº 1	70	40	35	18	48	50 pçs	100 pçs
003007		100	40	49	18	61	25 pçs	100 pçs
003009		122	40	49	18	87	25 pçs	100 pçs

LARGA

REF.		A	B	C	D	E	VENDA MULTIPLA	CAIXA MASTER
003008	nº 2	100	52	49	25	61	25 pçs	100 pçs
003010	nº 3	122	52	49	25	87	25 pçs	-
003011	nº 4	150	52	49	25	108	25 pçs	-
003012	nº 5	190	52	49	25	145	25 pçs	-
003013	nº 6	220	52	49	25	145	25 pçs	-

Espessura do cabo: 4,25 mm (\*3 mm)  
Espessura da caixa: 2 mm (\*1,5 mm)

## • Trinco portinha

Acabamento: .001 - zincado branco | .023 - níquelado

Zincado Branco

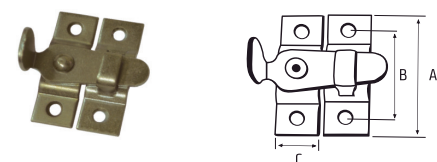

REF.	A	B	C	VENDA MULTIPLA	CAIXA MASTER
003006	37	28	13	25 pçs	300 pçs

Níquelado

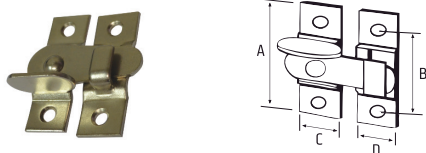

REF.	A	B	C	D	VENDA MULTIPLA	CAIXA MASTER
003035	37	28	13	13	25 pçs	300 pçs

## • Trinco portinha - zamac

Acabamento: .001 - zincado branco | .005 - ouro velho

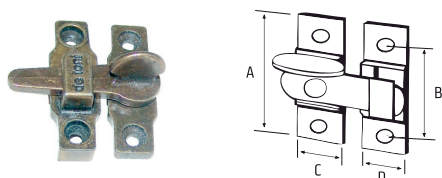

REF.	A	B	C	D	VENDA MULTIPLA	CAIXA MASTER
003014	40	32	14	42	25 pçs	100 pçs

- **Fecho automático central com porta cadeado**

Acabamento: .001 - zincado branco | .021 - inox

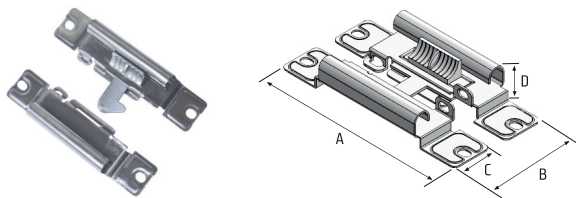

Zincado						
REF.	A	B	C	D	VENDA MULTIPLA	CAIXA MASTER
003002	99	46	20	15	10unid	50 unid

Inox						
REF.	A	B	C	D	VENDA MULTIPLA	CAIXA MASTER
003031	99	46	20	15	10 unid	50 unid

- **Fecho gatilho (avião) - caixa estreita**

Acabamento: .011 - pigmento preto

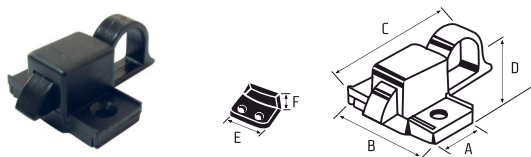

REF.	A	B	C	D	E	F	VENDA MULTIPLA	CAIXA MASTER
003017	25	45,5	65	24	33	15	2 unid	50 unid

- **Fecho gatilho para maxim-ar**

Acabamento: .011 - pigmento preto

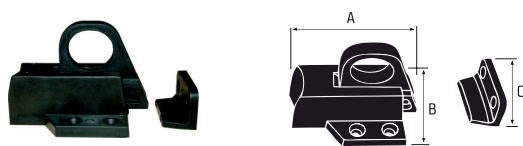

REF.	A	B	C	VENDA MULTIPLA	CAIXA MASTER
003018	61	43	33	2 pçs	50 pçs

- **Fecho alavanca**

Acabamento: .006 - anodizado fosco | .007 - anodizado preto | .013 - anodizado bronze



REF.	A	B	C	D	VENDA MULTIPLA	CAIXA MASTER
003019	114	25	44	33	2 pçs	50 pçs

- **Fecho maxim-ar**

Acabamento: .004 - cromado

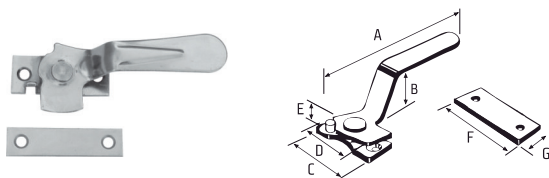

REF.	A	B	C	D	E	F	G	VENDA MULTIPLA	CAIXA MASTER
003015	98	22	54	40	7	54	16	50 pçs	-
003016	132	26	54	40	7	54	16	50 pçs	-

# Puxadores

- **Puxador redondo para janela**

Acabamento: .001 - zincado branco | .004 - cromado

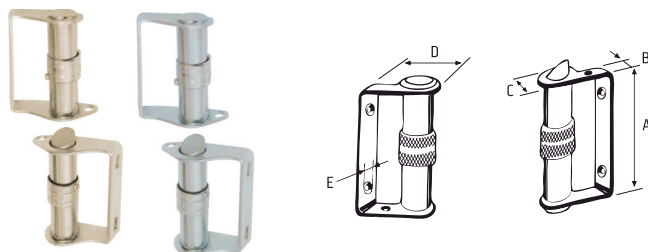

REF.	A	B	C	D	E	VENDA MULTIPLA	CAIXA MASTER
013001	90	15	17	51	50	-	20 pçs

- **Puxador de porta "U"**

Acabamento: .000 - polida | .001 - zincado branco | .003 - preto | .004 - cromado

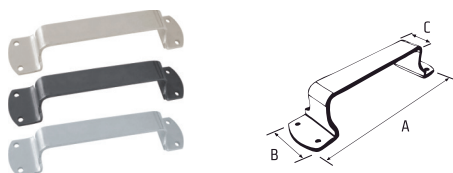

REF.	A	B	C	VENDA MULTIPLA	CAIXA MASTER
013002	144	32	18	10 pçs	20 pçs

- **Puxador tubo cromado**

Acabamento: .022 - suporte de zamac cinza brilhante

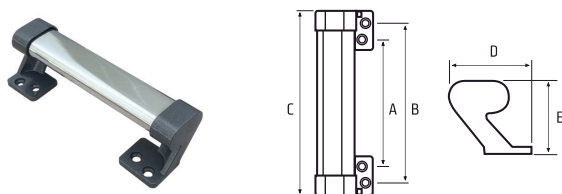

REF.	A	B	C	D	E	VENDA MULTIPLA	CAIXA MASTER
013004	105	133	154	47	42	-	20 pçs
013005	252	280	300	47	42	-	20 pçs

# Suporte para corrimão

- **Suporte para corrimão com 3 furos**

Acabamento: .000 - polida | .001 - zincado branco

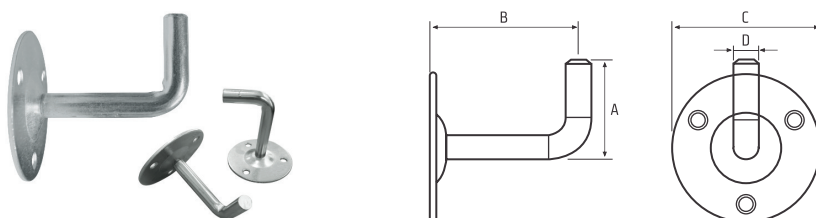

REF.	A	B	C	D	VENDA MULTIPLA	CAIXA MASTER
004009	2"	3"	3"	12	25 pçs	100 pçs

- Suporte para rede

Acabamento: .001 - zincado



REF.	VENDA MULTIPLA	CAIXA MASTER
004015	2 pçs	-

Espessuradogancho5/16

## Acessórios para cercas metálicas

- Ponta de lança

Acabamento: .000 - polido

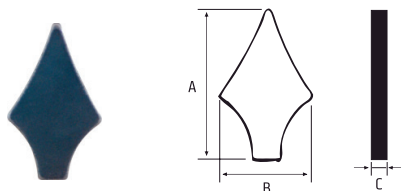

REF.	A	B	C	PEÇAS/KG	VENDA MULTIPLA	CAIXA MASTER
014011	50	30	2,65	55 PEÇAS	1KG	20KG
014013	65	38	2,65	37 PEÇAS	1KG	20KG
014012	75	43	2,65	29 PEÇAS	1KG	20KG

- Ponta de lança

Acabamento: .000 - polido

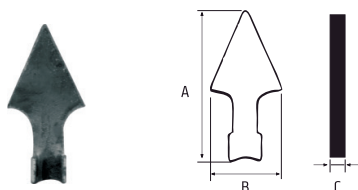

REF.	A	B	C	VENDA MULTIPLA	CAIXA MASTER
014014	90	40	2,65	1 KG	20 KG

- Ponta de lança vazada

Acabamento: .000 - polido

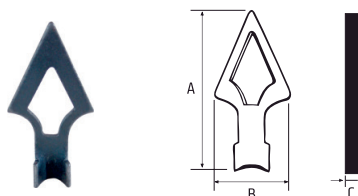

REF.	A	B	C	VENDA MULTIPLA	CAIXA MASTER
014015	90	40	2,65	1 KG	20 KG

- **Chapéu para coluna de ferro**

Acabamento: .000 - polido

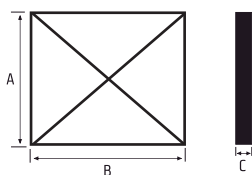

REF.	A	B	C	VENDA MULTIPLA	CAIXA MASTER
014001	50	50	1,5	50 pçs	500 pçs
014002	60	60	1,5	25 pçs	300 pçs
014003	70	70	1,5	20 pçs	200 pçs
014004	80	80	1,5	15 pçs	150 pçs
014005	90	90	1,5	15 pçs	150 pçs
014006	100	100	1,5	10 pçs	120 pçs

- **Chapéu redondo para coluna**

Acabamento: .000 - polido

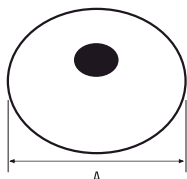
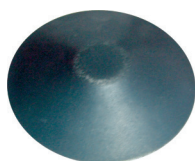

REF.	A	B	VENDA MULTIPLA	CAIXA MASTER
014007	2"	1,5	25 pçs	500 pçs
014008	2.1/2"	1,5	25 pçs	300 pçs
014009	3"	1,5	25 pçs	250 pçs
014010	4"	1,5	10 pçs	120 pçs

- **Ponteira interna para tubo**

Acabamento: .011 - pigmento preto

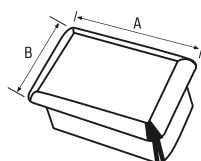

REF.	A	B	VENDA MULTIPLA	CAIXA MASTER
014047	50	20	2%	-
014048	60	60	-	-
014045	40	60	-	-
014049	80	40	-	-
014050	80	80	-	-
014046	30	70	-	-
014044*	16	30		

\*Tubooblongo

REF.	A	B	VENDA MULTIPLA	CAIXA MASTER
014027	25	25	5%	-
014032	40	20	2%	-
014034	50	30	1%	-
014025	15	15	5%	-
014030	40	30	2%	-
014028	30	20	5%	-
014026	20	20	5%	-
014029	30	30	2%	-
014033	40	40	1%	-
014035	50	50	-	-
014050	80	80	-	-
014052	100	100	-	-

- **Ponteira interna para tubo redondo**

Acabamento: .011 - pigmento preto

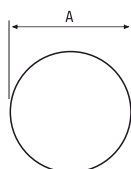

REF.	A	VENDA MULTIPLA	CAIXA MASTER
014051	1/2"	-	-
014016	5/8"	5%	-
014017	3/4"	5%	-
014018	7/8"	5%	-
014019	1"	5%	-

REF.	A	VENDA MULTIPLA	CAIXA MASTER
014020	1.1/4"	5%	-
014021	1.1/2"	2%	-
014022	2"	2%	-
014023	2.1/2"	1%	-
014024	3"	1%	-

- **Ponteira externa para tubo**

Acabamento: .011 - pigmento preto

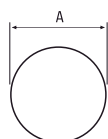

REF.	A	VENDA MULTIPLA	CAIXA MASTER
014039	5/8"	5%	-
014040	3/4"	5%	-
014041	7/8"	5%	-
014042	1"	5%	-
014043	1.1/4"	5%	-

# Linha Agrícola

- **Catraca p/ arame liso com roseta**

Acabamento: .001 - zincado branco

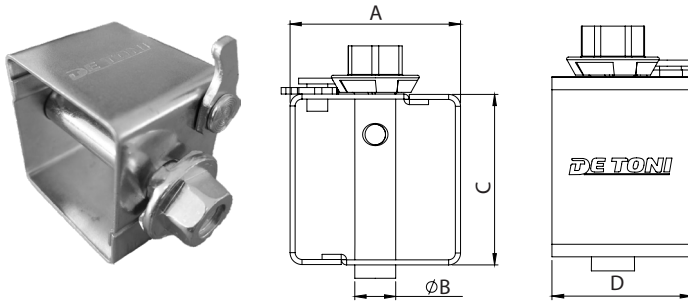

REF.	A	B	C	D	VENDA MULTIPLA	CAIXA MASTER
003041	50	12	50	39	25	25

- **Esticador de cerca p/ arame liso**

Acabamento: .001 - zincado branco

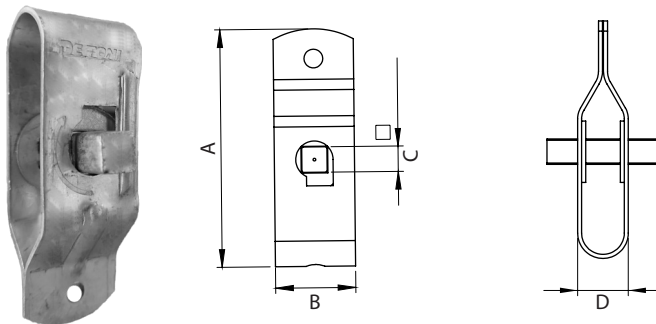

REF.	A	B	C	D	VENDA MULTIPLA	CAIXA MASTER
003042	82,5	28	9,5	23,5	50	50

- **Roldana Boiadeira de Nylon em U com bucha**

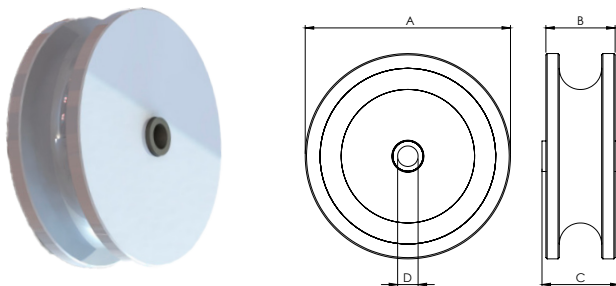

REF.	A	B	C	D	VENDA MULTIPLA	CAIXA MASTER
001816	80	27	30	8	2 pçs	20 pçs



# FIXAÇÃO

De fácil aplicação e manuseio, os componentes da linha de fixação De Toni promovem excelente acabamento e resistência em qualquer local onde necessitam ser aplicados. Encontre soluções ideais para os mais variados segmentos. Atendemos também a projetos especiais.

# Instruções para aplicação dos parafusos

## Utilização da Parafusadeira

**1** Para a correta aplicação dos fixadores autoperfurantes De Toni exige-se a utilização de uma parafusadeira (1.800 a 2.500 rpm) com sistema de embreagem batente plástico (stop) e gatilho progressivo (figura 1), disponível no mercado nacional.

Após a colocação de um soquete magnético (figura 2), posicionar a parafusadeira perpendicularmente à base do material (telha), aplicando pressão sobre ela (figura 3 A). Utilizar o gatilho progressivo até a broca se estabilizar no furo, para então aplicar a velocidade total.

Quando o batente (stop) entrar em contato com a telha (figura 3B, a parafusadeira acionará o sistema de embreagem que fará com que ela gire "em falso". Quando isso ocorrer, aplicação estará terminada.

### IMPORTANTE

É comum encontrarmos casos em que os operadores arrancam o batente plástico (stop) da parafusadeira, ou mesmo adaptam o soquete magnético em uma furadeira. Neste caso, não nos responsabilizamos pelo resultado obtido que comprometerá o sistema de vedação de nossos produtos.

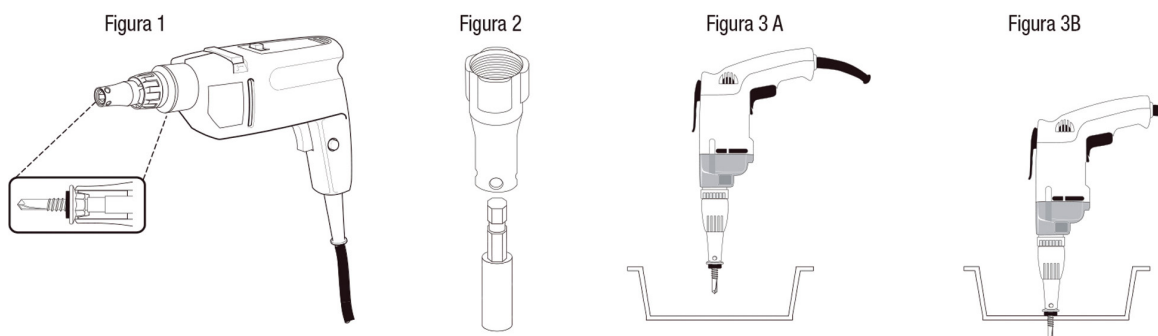

## Orientação de aperto

**2** O aperto deverá assegurar que a arruela seja pressionada de forma a promover a vedação contra a penetração de água.

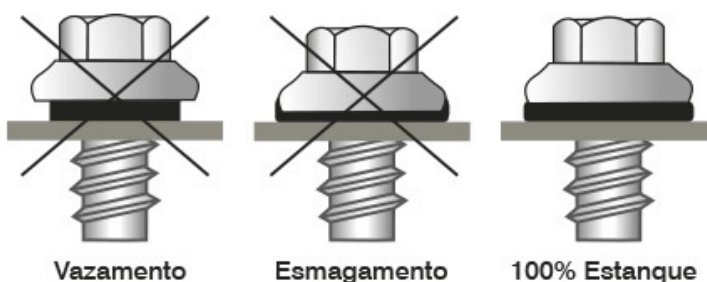

# Parafusos auto perfurantes

• Utilizados na fixação entre telhas metálicas e terças na cobertura de construções em geral.

## • Parafuso para telha com terça aço

Acabamento: .001 - zincado branco | .015 - ruspert



REF.	DIMENSÃO NOMINAL	CHAVE	UN.	VENDA MULTIPLA	CAIXA MASTER
005046	(12) 5,5mm x 3/4"	5/16"	CT	2	60
005047	(12) 5,5mm x 1"	5/16"	CT	1	40
005048	(12) 5,5mm x 1.1/2"	5/16"	CT	1	20
005049	(12) 5,5 mm x 2"	5/16"	CT	1	20
005120	(12) 5,5 mm x 2.1/2"	5/16"	CT	1	20
005166	(12) 5,5mm x 3"	5/16"	CT	1	20
005167	(12) 5,5mm x 3.1/2"	5/16"	CT	1	20
005168	(12) 5,5 x 4"	5/16"	CT	1	20
005169	(12) 5,5 x 5"	5/16"	CT	1	20

REF.	DIMENSÃO NOMINAL	CHAVE	UN.	VENDA MULTIPLA	CAIXA MASTER
005050	(14) 6,3mm x 3/4"	3/8"	CT	2	20
005051	(14) 6,3mm x 1"	3/8"	CT	1	40
005052	(14) 6,3mm x 1.1/2"	3/8"	CT	1	15
005053	(14) 6,3mm x 2"	3/8"	CT	1	16
005170	(14) 6,3mm x 2.1/2"	3/8"	CT	1	20
005171	(14) 6,3mm x 3"	3/8"	CT	1	20
005172	(14) 6,3mm x 3.1/2"	3/8"	CT	1	20
005173	(14) 6,3mm x 4"	3/8"	CT	1	20
005174	(14) 6,3mm x 5"	3/8"	CT	1	20

Embalagem Plástica: 01 cento

## • Parafuso para telha com terça de aço com arruela

Acabamento: .001 - zincado branco | .015 - ruspert



REF.	DIMENSÃO NOMINAL	CHAVE	UN.	VENDA MULTIPLA	CAIXA MASTER
005115	(12) 5,5 mm x 3/4"	5/16"	CT	2	40
005116	(12) 5,5 mm x 1"	5/16"	CT	1	20
005117	(14) 6,3 mm x 3/4"	3/8"	CT	1	20
005118	(14) 6,3 mm x 1"	3/8"	CT	1	40

## • Parafuso para telha com telha (costura)

Acabamento: .001 - zincado branco | .015 - ruspert



REF.	DIMENSÃO NOMINAL	CHAVE	UN.	VENDA MULTIPLA	CAIXAS MASTER
005063	(12) 5,5mm x 7/8"	5/16"	CT	2	40
005064	(14) 6,3mm x 7/8"	5/16"	CT	2	40

Embalagem Plástica: 01 cento

## • Parafuso Costura Ponta Afiada

Acabamento: .001 - zincado branco



REF.	DIMENSÃO NOMINAL	CHAVE	UN.	VENDA MULTIPLA	CAIXAS MASTER
005157	(12) 5,5mm x 7/8"	5/16"	CT	2	40
005158	(14) 6,3mm x 7/8"	5/16"	CT	2	40

## • Parafuso para telha com terça madeira ponta afiada

Acabamento: .001 - zincado branco | .015 - ruspert

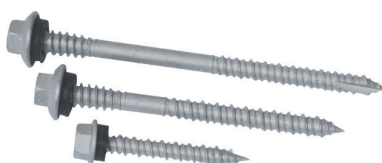

REF.	DIMENSÃO NOMINAL	CHAVE	UN.	VENDA MULTIPLA	CAIXA MASTER
005078	4,93mm x 38 mm - Ponta afiada tipo 17	5/16"	CT	2	40
005079	(6,11) x 5,88mm x 69 mm - Ponta afiada tipo 17	5/16"	CT	1	16
005080	(6,11) x 5,88mm x 89 mm - Ponta afiada tipo 17	5/16"	CT	1	16
005113	(6,11) x 5,88mm x 110 mm - Ponta afiada tipo 17	5/16"	CT	1	16
005152	4,93mm x 50,8mm - Ponta afiada tipo 17	5/16"	CT	1	16

- Parafuso para telha termo acústica

Acabamento: .001 - zincado branco | .015 - fosfatizado



REF.	DIMENSÃO NOMINAL	CHAVE	UN.	VENDA MULTIPLA	CAIXA MASTER
005075	5,5mm x 3.1/4"	5/16"	CT	1	16
005076	5,5mm x 4"	5/16"	CT	1	16
005119	5,5X2.3/8	5/16"	CT	1	10

- Parafuso cabeça chata auto brocante em aço carbono zincado



REF.	MEDIDAS	VENDA MULTIPLA	CAIXA MASTER
005069.001	3,9 x 13	-	-
005070.001	3,9 x 19	-	-
005071.001	3,9 x 25	-	-
005072.001	3,9 x 38	-	-

- Parafuso cabeça chata auto brocante em inox 410



REF.	MEDIDAS	VENDA MULTIPLA	CAIXA MASTER
005069.000	4,2 x 13	-	-
005070.000	4,2 x 19	-	-
005071.000	4,2 x 25	-	-

## Parafusos com cabeça flangeada

- Parafuso cabeça flangeada ponta agulha

Acabamento: .001 - zincado branco



REF.	DIMENSÃO NOMINAL	CHAVE	UN.	VENDA MULTIPLA	CAIXA MASTER
005054	4,2mm x 13 mm	Phillips	CT	10	200
005055	4,2mm x 19 mm	Phillips	CT	2	50

Embalagem Plástica: 02 centos

- Parafuso cabeça flangeada ponta broca

Acabamento: .001 - zincado branco



REF.	DIMENSÃO NOMINAL	CHAVE	UN.	VENDA MULTIPLA	CAIXA MASTER
005056	4,2mm x 13 mm	Phillips	CT	10	200
005057	4,2mm x 19 mm	Phillips	CT	10	200
005073	4,2mm x 25 mm	Phillips	CT	1	40

Embalagem Plástica: 02 centos

- Parafuso cabeça flangeada sextavado

Acabamento: .001 - zincado branco



REF.	DIMENSÃO NOMINAL	CHAVE	UN.	VENDA MULTIPLA	CAIXA MASTER
005065	4,2mm x 13 mm	1/4"	CT	1	50
005066	4,2mm x 19 mm	1/4"	CT	1	40

# Parafusos sextavados

- Parafuso sextavado rosca soberba para bucha

Acabamento: .001 - zincado branco



REF.	DIMENSÃO NOMINAL	CHAVE	UN.
005090	1/4 x 90	7/16"	CT
005091	1/4 x 100	7/16"	CT
005092	5/16 x 40	1/2"	CT
005093	5/16 x 50	1/2"	CT
005094	5/16 x 55	1/2"	CT
005095	5/16 x 60	1/2"	CT
005096	5/16 x 70	1/2"	CT
005097	5/16 x 90	1/2"	CT
005098	5/16 x 100	1/2"	CT

REF.	DIMENSÃO NOMINAL	CHAVE	UN.
005081	3/16 x 30	5/16"	CT
005082	3/16 x 40	5/16"	CT
005083	3/16 x 50	5/16"	CT
005084	1/4 x 40	7/16"	CT
005085	1/4 x 50	7/16"	CT
005086	1/4 x 55	7/16"	CT
005087	1/4 x 60	7/16"	CT
005088	1/4 x 65	7/16"	CT
005089	1/4 x 70	7/16"	CT

- Parafuso sextavado rosca UNC para porca

Acabamento: .000 - POLIDO | .001 - zincado branco



REF.	DIMENSÃO NOMINAL	ALTURA MÁXIMA	FIOS POL. UNC	CHAVE	UN.
005002	1/4"	1/2"	20	7/16"	CT
005015	5/16"	3/4"	18	1/2"	CT
005017	5/16"	1"	18	1/2"	CT
005019	5/16"	1.1/2"	18	1/2"	CT
005021	5/16"	2"	18	1/2"	CT
005022	5/16"	2.1/2"	18	1/2"	CT
005023	5/16"	3"	18	1/2"	CT
005026	3/8"	3/4"	16	9/16"	CT
005028	3/8"	1"	16	9/16"	CT

REF.	DIMENSÃO NOMINAL	ALTURA MÁXIMA	FIOS POL. UNC	CHAVE	UN.
005030	3/8"	1.1/2"	16	9/16"	CT
005032	3/8"	2"	16	9/16"	CT
005033	3/8"	2.1/2"	16	9/16"	CT
005034	3/8"	3"	16	9/16"	CT
005036	1/2"	1"	13	3/4"	CT
005038	1/2"	1.1/2"	13	3/4"	CT
005040	1/2"	2"	13	3/4"	CT
005067	5/8"	1.1/2"	11	15/16"	CT
005068	5/8"	2"	11	15/16"	CT

# Parafusos para concreto

- Parafuso para concreto

Acabamento: .001 - zincado branco



REF.	DIÂMETRO ROSCA E CHUMBADOR	COMP. CHUMBADOR	DIÂMETRO FURO (mm)	PROF. MÍNIMA DO FURO (mm)	ESPESSURA MÁX. FIXADA (mm)	VENDA MULTIPLA	CAIXA MASTER
018101	3/8"	2.1/2"	3/8"	75	15	100 pçs	530 pçs
018102	3/8"	3"	3/8"	90	30	100 pçs	380 pçs
018103	3/8"	4"	3/8"	115	55	100 pçs	380 pçs

# Lançamento

Parafuso para concreto

Acabamento: .030 - Azul ruspert



REF.	MEDIDAS	VENDA MULTIPLA	CAIXA MASTER
005163	1/4x 1.3/4	1	-
005164	1/4 x 2.1/2	1	-
005165	1/4 x 4	1	-

## Chumbadores

- Chumbador CBD com parafuso

Acabamento: .001 - zincado branco



REF.	DIÂMETRO ROSCA	DIÂMETRO FURO	COMPRIMENTO JAQUETA (mm)	COMPRIMENTO PROLONG. (mm)	VENDA MULTIPLA	CAIXA MASTER
018034	1/4" x 2" **	3/8"	35	-	200 pçs	-
018035	1/4" x 3" *	3/8"	35	25	100 pçs	-
018036	5/16" x 2.1/4"	1/2"	38	-	100 pçs	-
018037	5/16" x 3.1/4"	1/2"	38	28	80 pçs	-
018038	3/8" x 2.1/2"	9/16"	40	-	80 pçs	-
018039	3/8" x 3.1/2"	9/16"	40	30	60 pçs	-
018040	1/2" x 3"	3/4"	50	-	40 pçs	-
018041	1/2" x 4.1/2"	3/4"	50	40	25 pçs	-

- Chumbador CBD com prisioneiro

Acabamento: .001 - zincado branco



REF.	DIÂMETRO ROSCA	DIÂMETRO FURO	COMPRIMENTO JAQUETA (mm)	COMPRIMENTO PROLONG. (mm)	VENDA MULTIPLA	CAIXA MASTER
018042	5/16" x 75	1/2"	38	28	100 pçs	-
018043	5/16" x 100	1/2"	38	28	70 pçs	-
018044	3/8" x 80	9/16"	40	30	70 pçs	-
018045	3/8" x 110	9/16"	40	30	50 pçs	-
018046	1/2" x 95	3/4"	50	40	30 pçs	-
018047	1/2" x 135	3/4"	50	40	20 pçs	-
018048	5/8" x 115	7/8"	60	50	20 pçs	-
018049	5/8" x 165	7/8"	60	50	15 pçs	-

- Chumbador drop-in

Acabamento: .001 - zincado branco



REF.	DIÂMETRO ROSCA E CHUMBADOR	COMP. CHUMBADOR	COMP. ROSCA	DIÂMETRO FURO (mm)	PROF. FURO (mm)	ALT. PORCA E ARRUELA	VENDA MULTIPLA	CAIXA MASTER
018054	1/4"	25	12	10	30	6,3	100 pçs	-
018055	5/16"	40	14	11	35	7,9	100 pçs	-
018056	3/8"	40	16	12	40	9,9	50 pçs	-
018057	1/2" UNC	50	21	16	50	14,2	50 pçs	-
018058	5/8"	63	25	20	60	17,0	25 pçs	-
018059	3/4"	80	30	25	70	19,3	25 pçs	-

- Chumbador PBD

Acabamento: .001 - zincado branco



REF.	DIÂMETRO ROSCA E CHUMBADOR	COMP. CHUMBADOR	COMP. ROSCA	PROF. MÍNIMO DO FURO (mm)	ESPESSURA MÁX. FIXADA (mm)	ALT. PORCA E ARRUELA	VENDA MULTIPLA	CAIXA MASTER
018097	1/4"	1.3/4"	19	35	6	6,3	200 pçs	-
018098	1/4"	2.1/4"	19	35	19	6,3	100 pçs	-
018099	1/4"	3"	19	35	44	6,3	150 pçs	-
018017	5/16"	2"	19	40	6	7,9	200 pçs	-
018018	5/16"	3.1/4"	25	40	33	7,9	150 pçs	-
018096	3/8"	2.1/4"	21	45	6	9,9	120 pçs	-
018019	3/8"	2.3/4"	27	45	19	9,9	120 pçs	-
018020	3/8"	3"	30	45	25	9,9	100 pçs	-
018021	3/8"	3.3/4"	42	45	44	9,9	80 pçs	-
018022	3/8"	5"	48	45	75	9,9	70 pçs	-
018023	1/2"	2.3/4"	28	55	6	14,2	60 pçs	-
018024	1/2"	3.3/4"	22	55	32	14,2	50 pçs	-
018025	1/2"	4"	46	55	44	14,2	50 pçs	-
018105	1/2"	4.1/4"	53	55	45	14,2	40 pçs	-
018026	1/2"	4.1/2"	47	55	44	14,2	40 pçs	-
018027	1/2"	5.1/4"	53	55	75	14,2	30 pçs	-
018106	1/2"	5.1/2"	85	55	75	14,2	30 pçs	-
018028	5/8"	3.1/2"	39	65	12	17,0	30 pçs	-
018029	5/8"	5"	56	65	50	17,0	25 pçs	-
018030	5/8"	7"	80	65	100	17,0	25 pçs	-
018031	3/4"	4.1/4"	44	85	6	19,3	15 pçs	-
018107	3/4"	4.3/4"	56	85	21	19,3	15 pçs	-
018100	3/4"	5.1/2"	57	85	57	19,3	15 pçs	-
018032	3/4"	6.1/4"	65	85	57	19,3	15 pçs	-
018033	3/4"	8.1/2"	105	85	120	19,3	10 pçs	-
018110	1/2"	7"	138	55	114.3	14,2	30 pçs	-

- **Jaqueta e cone**

Acabamento: .001 - zincado branco

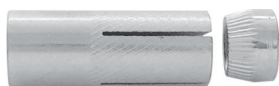

REF.	DIÂMETRO ROSCA	VENDA MULTIPLA	CAIXA MASTER
018104	1/4"	300 pçs	-
018050	5/16"	100 pçs	-
018051	3/8"	100 pçs	-
018052	1/2"	60 pçs	-
018053	5/8"	20 pçs	-

- **Bucha borboleta de nylon**

Acabamento: .010 - pigmento branco



REF.	DIMENSÃO	VENDA MULTIPLA	CAIXA MASTER
018060	10X38mm	100 pçs	-
018111	10x32mm	100 pçs	-

- **Bucha plástica para parafuso**

Acabamento: .012 - pigmento cinza



REF.	DIMENSÃO	UN.
005100	N05 (5 X 25)mm	CT
005101	N06 (6 X 30)mm	CT
005103	N08 (8 X 40)mm	CT
005104	N10 (10 X 50)mm	CT
005106	N12	CT

Acabamento: .010 - pigmento branco

REF.	DIMENSÃO	UN.
008056	7/8 x 2 furo 3/8	CT
008057	7/8 x 2.1/2 furo 3/8	CT
008058	7/8 x 3 furo 3/8	CT

## Rebites de repuxo

| Os Rebites de Repuxo De Toni são utilizados principalmente em montagens e fixações de peças onde só se tem acesso por apenas um lado. É de fácil aplicação e são utilizados em larga escala pelas indústrias, tais como: etrodomésticos, estruturas metálicas, esquadrias, brinquedos, instalações industriais, etc.

- **Rebites de repuxo**

Acabamento: .000 - polida | 014 - branco



REF.	DIMENSÃO	UN.
012049	3,2 x 06 mm	mil
012050	3,2 x 08 mm	mil
012051	3,2 x 10 mm	mil
012052	3,2 x 12 mm	mil
012053	3,2 x 14 mm	mil
012054	3,2 x 16 mm	mil
012055	3,2 x 19 mm	mil
012056	3,2 x 22 mm	mil
012057	3,2 x 25 mm	mil

REF.	DIMENSÃO	UN.
012058	4 x 06 mm	mil
012059	4 x 08 mm	mil
012060	4 x 10 mm	mil
012061	4 x 12 mm	mil
012062	4 x 14 mm	mil
012063	4 x 16 mm	mil
012065	4 x 22 mm	mil
012066	4 x 25 mm	mil

REF.	DIMENSÃO	UN.
012067	4,8 x 06 mm	mil
012068	4,8 x 08 mm	mil
012071	4,8 x 14 mm	mil
012072	4,8 x 16 mm	mil
012075	4,8 x 25 mm	mil
012076	4,8 x 30 mm	mil
012078	4,8 x 40 mm	mil

## • Barra rosqueada

Acabamento: .000 - polida | .001 - zincado branco

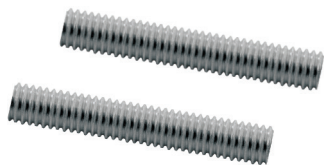

REF.	DIMENSÃO	VENDA MULTIPLA	CAIXA MASTER
017008	M5 x 1m	1 Peça	-
017009	M6 x 1m	1 Peça	-
017010	M8 x 1m	1 Peça	-
017011	M10 x 1m	1 Peça	-
017012	M12 x 1m	1 Peça	-
017013	M14 x 1m	1 Peça	-
017014	M16 x 1m	1 Peça	-

REF.	DIMENSÃO	VENDA MULTIPLA	CAIXA MASTER
017004	3/16" x 1m	1 Peça	-
017003	1/4" x 1m	1 Peça	-
017007	5/16" x 1m	1 Peça	-
017006	3/8" x 1m	1 Peça	-
017017	7/16" x 1m	1 Peça	-
017002	1/2" x 1m	1 Peça	-
017018	1/2" 12 BSW x 1m	1 Peça	-
017019	9/16" x 1m	1 Peça	-
017001	5/8" x 1m	1 Peça	-
017005	3/4" x 1m	1 Peça	-
017015	7/8" x 1m	1 Peça	-
017016	1" x 1m	1 Peça	-
017020	1.1/8" x 1m	1 Peça	-
017021	1.3/4" x 1m	1 Peça	-
017022	2" x 1m	1 Peça	-
017023	1/4 x 3 m	1 Peça	-
017024	5/16 x 3m	1 Peça	-
017025	3/8 x 3m	1 Peça	-

## • Arruela

Acabamento: .000 - polida | .001 - zincado branco



REF.	DIÂMETRO NOMINAL	DIÂMETRO INTERNO MÍNIMO	DIÂMETRO INTERNO MÁXIMO	DIÂMETRO EXTERNO	UN.
010001	3/16"	5,4	5,6	15 mm	CT
010002	1/4"	6,9	7,1	18 mm	CT
010003	5/16"	8,6	8,8	20 mm	CT
010004	3/8"	9,9	10,1	25 mm	CT
010018	7/16"	11,9	12,1	27 mm	CT
010005	1/2"	13,4	13,6	32 mm	CT
010019	9/16"	14,9	15,1	34 mm	CT
010006	5/8"	16,9	17,1	38 mm	CT
010007	3/4"	20,4	20,6	44 mm	CT
010008	7/8"	23,4	23,6	50 mm	CT
010009	1"	26,4	23,6	56 mm	CT

REF.	DIÂMETRO NOMINAL	DIÂMETRO INTERNO MÍNIMO	DIÂMETRO INTERNO MÁXIMO	DIÂMETRO EXTERNO	UN.
010010	M5	5,3	5,48	10 mm	CT
010011	M6	6,4	6,62	12 mm	CT
010012	M8	8,4	8,62	16 mm	CT
010013	M10	10,5	10,77	20 mm	CT
010014	M12	13	13,27	24 mm	CT
010015	M14	15	15,27	28 mm	CT
010016	M16	17	17,27	30 mm	CT
010017	M18	19	19,27	34 mm	CT

## • Porcas sextavadas

Acabamento: .000 - polida | .001 - zincado branco



REF.	DIMENSÃO NOMINAL	FIOS POL. UNC.	CHAVE	ALTURA		UN.
				MÍN.	MÁX.	
009001	3/16"	24	5/16"	2,97	3,30	CT
009002	1/4"	20	7/16"	5,39	5,74	CT
009003	5/16"	18	1/2"	6,55	6,93	CT
009004	3/8"	16	9/16"	8,13	8,56	CT
009018	7/16"	14	3/4"	9,3	9,8	CT
009005	1/2"	13	3/4"	10,85	11,38	CT
009006	5/8"	11	15/16"	13,59	14,2	CT
009007	3/4"	10	1.1/8"	15,67	16,89	CT
009008	7/8"	9	1.5/16"	18,39	19,71	CT
009009	1"	8	1.1/2"	21,11	22,53	CT
009010	M5	0,8	8	3,70	4,00	CT
009011	M6	1	10	4,70	5,00	CT
009012	M8	1,25	13	6,14	6,50	CT
009013	M10	1,5	17	7,64	8,00	CT
009014	M12	1,75	19	9,64	10,00	CT
009015	M14	2	22	10,57	11,00	CT
009016	M16	2	24	12,57	13,00	CT
009017	1/2" - BSW	13	3/4"	10,85	11,38	CT



# SOLDAS

Confeccionadas com alta qualidade, as soldas De Toni são indicadas para recuperação de estruturas e peças metálicas, trabalhos em chapas finas, manutenção geral de equipamentos, trabalho em serralheria e construções em geral.

- Eletrodo



### DT 6013

REF.	MEDIDAS	PACOTE	EMBALAGEM	PALETE	CAIXAS
029001	2mm	2,5 KG	20 KG	1.200 KG	60
029002	2,50mm	2,5 KG	20 KG	1.200 KG	60
029003	3,25mm	5 KG	20 KG	1.200 KG	60
029004	4mm	5 KG	20 KG	1.200 KG	60

- Eletrodo de enchimento e acabamento;
- Soldas em geral;
- Revestimento rutilico: escoria se desprende facilmente;
- Grades, portões, basculantes;
- Máquina de solda do serralheiro com tensão de 58V para abertura do arco.

### DT 7018

REF.	MEDIDAS	PACOTE	EMBALAGEM	PALETE	CAIXAS
029011	2,50mm	2,5 KG	20 KG	1.200 KG	60
029012	3,25mm	5 KG	20 KG	1.200 KG	60
029013	4mm	5 KG	20 KG	1.200 KG	60

- Solda de responsabilidade
- Revestimento básico: solda não desprende com facilidade.
- Derrete com retificadores e máquinas de corrente contínua com uma tensão em vazio de 70V(força para abertura do arco)
- Cobertura de postos de gasolina, chassi de caminhões, cascos de barco, etc.

- Eletrodo 1kg DT 6013



REF.	MEDIDA	EMBALAGEM	PALETE
029009	2,5 mm	1 Kg	1200 KG
029010	3,25 mm	1 Kg	1200 KG

- Arame para solda MIG AWS ER70S-6



REF.	MEDIDA	EMBALAGEM	PALETE	CAIXAS
029005	0,8 mm	15 Kg	1080 KG	72
029006	0,9 mm	15 Kg	1080 KG	72
029007	1 mm	15 Kg	1080 KG	72
029015	1 mm	250 Kg	1000Kg	4
029008	1,2 mm	15 Kg	1080 KG	72

- Arame para solda tubular E71T-1



REF.	MEDIDA	EMBALAGEM	PALETE	CAIXAS
029014	1.2 mm	15 Kg	1080 KG	72



# ABRASIVOS

Segurança, performance, alta durabilidade e qualidade no acabamento são os principais atributos dos abrasivos De Toni. Indicados para trabalhar com materiais em aço carbono e aço inox, tais como tubos, chapas, perfis, barras e outros materiais ferrosos.

- Disco de corte



REF.	UTILIZAÇÃO	DIÂMETRO	ESPESSURA	FURO	VENDA MULTIPLA	CAIXA MASTER
028001	Aço e inox	4.1/2"	1 mm	7/8"	50 pçs	400 pçs
028002	Aço e inox	7"	1.6 mm	7/8"	50 pçs	200 pçs
028003	Aço e inox	9"	1.9 mm	7/8"	30 pçs	120 pçs
028013	Aço	4.1/2"	3 mm	7/8"	35 pçs	280 pçs
028014	Aço	7"	3 mm	7/8"	50 pçs	100 pçs
028015	Aço	9"	3 mm	7/8"	30 pçs	90 pçs
028004	Aço	10"	3 mm	1"	50 pçs	50 pçs
028005	Aço	12"	3 mm	1"	25 pçs	25 pçs
028011	Aço	12"	3 mm	3/4"	25 pçs	25 pçs
028012	Aço	14"	3 mm	1"	25 pçs	25 pçs

- Disco de desbaste



REF.	DIÂMETRO	ESPESSURA	FURO	VENDA MULTIPLA	CAIXA MASTER
028016	4.1/2"	6 mm	7/8"	25 pçs	100 pçs
028017	7"	6 mm	7/8"	25 pçs	50 pçs
028070	9"	6mm	7/8"	20 pçs	40 pçs

- Disco flap zirconio sup. fibra



REF.	DIÂMETRO	GRÃO	FURO	VENDA MULTIPLA	CAIXA MASTER
028006	4.1/2"	40	7/8"	10 pçs	100 pçs
028007	4.1/2"	60	7/8"	10 pçs	100 pçs
028008	4.1/2"	80	7/8"	10 pçs	100 pçs
028009	4.1/2"	100	7/8"	10 pçs	100 pçs
028010	4.1/2"	120	7/8"	10 pçs	100 pçs
028028	7"	40	7/8"	10 pçs	100 pçs
028029	7"	60	7/8"	10 pçs	100 pçs
028030	7"	80	7/8"	10 pçs	100 pçs
028031	7"	120	7/8"	10 pçs	100 pçs

- Disco diamantados



REF.	DESCRIÇÃO	DIÂMETRO	DIAMANTE	FURO	EMBALAGEM	CX MASTER
028018	Disco diamantado turbo	110 mm	2.1 mm	3/4"	10 Peças	200 Peças
028019	Disco diamantado liso	110 mm	2.1 mm	3/4"	10 Peças	200 Peças
028020	Discodiamantadosegmentado	110 mm	2.1 mm	3/4"	10 Peças	200 Peças

- Disco serra videia



REF.	DESCRIÇÃO	DIÂMETRO	Nº DENTES	VENDA MULTIPLA	CAIXA MASTER
028032	Disco de serra videia 4.3/8	110 mm	24	1 pç	100 pçs

- Folha de lixa



REF.	DESCRIÇÃO	MEDIDAS	VENDA MULTIPLA	CAIXA MASTER
028033	Folha de lixa ferro grão 36 - costado de pano	230 x 280 mm	50 pçs	1000 pçs
028034	Folha de lixa ferro grão 40 - costado de pano		50 pçs	1000 pçs
028035	Folha de lixa ferro grão 50 - costado de pano		50 pçs	1000 pçs
028036	Folha de lixa ferro grão 60 - costado de pano		50 pçs	1000 pçs
028037	Folha de lixa ferro grão 80 - costado de pano		50 pçs	1000 pçs
028038	Folha de lixa ferro grão 100 - costado de pano		50 pçs	1000 pçs
028039	Folha de lixa ferro grão 120 - costado de pano		50 pçs	1000 pçs
028040	Folha de lixa ferro grão 150 - costado de pano		50 pçs	1000 pçs
028041	Folha de lixa ferro grão 180 - costado de pano		50 pçs	1000 pçs
028042	Folha de lixa ferro grão 220 - costado de pano		50 pçs	1000 pçs
028043	Folha de lixa ferro grão 240 - costado de pano		50 pçs	1000 pçs
028044	Folha de lixa ferro grão 280 - costado de pano	50 pçs	1000 pçs	
028045	Folha de lixa ferro grão 320 - costado de pano	50 pçs	1000 pçs	



028046	Folha de lixa massa grão 40 - costado de papel	230 x 280 mm	50 pçs	1000 Pçs
028047	Folha de lixa massa grão 60 - costado de papel		50 pçs	1000 pçs
028048	Folha de lixa massa grão 80 - costado de papel		50 pçs	1000 pçs
028050	Folha de lixa massa grão 120 - costado de papel		50 pçs	1000 pçs
028051	Folha de lixa massa grão 150 - costado de papel		50 pçs	1000 pçs
028052	Folha de lixa massa grão 180 - costado de papel		50 pçs	1000 pçs

028054	Folha de lixa dagua grão 80 - costado de papel	230 x 280 mm	50 pçs	1000 pçs
028055	Folha de lixa dagua grão 100 - costado de papel		50 pçs	1000 pçs
028056	Folha de lixa dagua grão 120 - costado de papel		50 pçs	1000 pçs
028057	Folha de lixa dagua grão 150 - costado de papel		50 pçs	1000 pçs
028058	Folha de lixa dagua grão 180 - costado de papel		50 pçs	1000 pçs
028060	Folha de lixa dagua grão 240 - costado de papel		50 pçs	1000 pçs
028061	Folha de lixa dagua grão 320 - costado de papel		50 pçs	1000 pçs
028062	Folha de lixa dagua grão 360 - costado de papel		50 pçs	1000 pçs
028063	Folha de lixa dagua grão 400 - costado de papel		50 pçs	1000 pçs
028064	Folha de lixa dagua grão 600 - costado de papel		50 pçs	1000 pçs
028065	Folha de lixa dagua grão 1000 - costado de papel		50 pçs	1000 pçs
028066	Folha de lixa dagua grão 1500 - costado de papel		50 pçs	1000 pçs
028067	Folha de lixa dagua grão 2000 - costado de papel		50 pçs	1000 pçs
028068	Folha de lixa dagua grão 2500 - costado de papel		50pçs	1000 pçs

- Disco de lixa



REF.	DIÂMETRO	GRÃO	FURO	VENDA MULTIPLA	CAIXA MASTER
028022	4.1/2"	24	7/8"	25 pçs	600 pçs
028023	4.1/2"	36	7/8"	25 pçs	600 pçs
028024	4.1/2"	60	7/8"	25 pçs	600 pçs
028025	4.1/2"	80	7/8"	25 pçs	600 pçs
028026	4.1/2"	100	7/8"	25 pçs	600 pçs
028027	4.1/2"	120	7/8"	25 pçs	600 pçs

- Suporte borracha para lixa



REF.	DIÂMETRO	FURO/ROSCA	VENDA MULTIPLA	CAIXA MASTER
028021	4.1/2"	M14	1 pçs	100 pçs

- Suporte de borracha 4.1/2"



REF.	DIÂMETRO	FURO/ROSCA	VENDA MULTIPLA	CAIXA MASTER
028069	4.1/2"	M14	25 pçs	100 pçs

# AUTOMATIZADOR DE PORTÃO

Acabamento: .001

Os automatizadores De Toni são fabricados por especialistas, sob rígido controle de qualidade, usando tecnologia e equipamentos avançados para a sua produção. Todos seus componentes estão dentro de padrões internacionais de qualidade, resultando em um equipamento de alta qualidade e durabilidade.

REF.	MODELO	CARGA
033001	AC 200	200 Kg
033002	AC 300	300 Kg
033003	AC 400	400 Kg
033004	AC 500	500 Kg
033005	AC 600	600 Kg
033006	AC 800	800 Kg
033007	AC 1000	1000Kg



REF.	FREQUÊNCIA
033011	433.92 Hz





## RODÍZIOS PARA CARRINHO

Os rodízios para carrinhos De Toni, facilitam a movimentação e a manobra – seja ela leve ou pesada – sem danificar o piso. Encontre ainda modelos compatíveis com móveis, bancadas, máquinas e equipamentos diversos.

## • Rodízios de borracha

Acabamento: .001 - zincado branco



REF.	MODELO	CAPACIDADE DE CARGA	ESPESSURA DA CHAPA	TAMANHO DA RODA	MEDIDA DA CHAPA / ESP. DO SUPORTE	ESPAÇO ENTRE OS FUROS	ALTURA	EMBALAGEM
002181	2" x 22 Fixo	50 Kg	2 mm	50x22 mm	53x50x1.5 mm	36x36 mm	73 mm	100 Peças
002182	2.1/2" x 24 Fixo	60 Kg	2.5 mm	65x24 mm	67.5x60x2 mm	43x43 mm	89 mm	50 Peças
002183	3" x 32 Fixo	70 Kg	2.5 mm	75x32 mm	95x67x2.5 mm	73x45 mm	104 mm	35 Peças
002184	4" x 32 Fixo	80 Kg	2.5 mm	100x32 mm	95x67x2.5 mm	73x45 mm	132 mm	25 Peças
002187	2" x 22 Giratório	50 Kg	2 mm	50x22 mm	50x50x1.5 mm	36x36 mm	73 mm	100 Peças
002188	2.1/2" x 24 Giratório	60 Kg	2.5 mm	65x24 mm	60x60x2 mm	43x43 mm	89 mm	60 Peças
002189	3" x 32 Giratório	70 Kg	2.5 mm	75x32 mm	95x67x2.5 mm	73x45 mm	104 mm	32 Peças
002190	4" x 32 Giratório	80 Kg	2.5 mm	100x32 mm	95x67x2.5 mm	73x45 mm	132 mm	25 Peças
002193	2" x 22 com Freio	50 Kg	2 mm	50x22 mm	50x50x1.5 mm	36x36 mm	73 mm	80 Peças
002194	2.1/2" x 24 com Freio	60 Kg	2.5 mm	65x24 mm	60x60x2 mm	43x43 mm	89 mm	40 Peças
002195	3" x 32 com Freio	70 Kg	2.5 mm	75x32 mm	95x67x2.5 mm	73x45 mm	104 mm	25 Peças
002196	4" x 32 com Freio	80 Kg	2.5 mm	100x32 mm	95x67x2.5 mm	73x45 mm	132 mm	20 Peças

## • Rodízios PU alta resistência com rolamento

Acabamento: .001 - zincado branco



REF.	MODELO	CAPACIDADE DE CARGA	ESPESSURA DA CHAPA	TAMANHO DA RODA	MEDIDA DA CHAPA / ESP. DO SUPORTE	ESPAÇO ENTRE OS FUROS	ALTURA	EMBALAGEM
002217	4" x 45 Fixo	280 Kg	6 mm	100x45 mm	114x100x6 mm	84x71 mm	142 mm	10 Peças
002218	5" x 45 Fixo	330 Kg	6 mm	125x45 mm	114x100x6 mm	84x71 mm	165 mm	8 Peças
002219	6" x 45 Fixo	380 Kg	6 mm	160x45 mm	114x100x6 mm	84x71 mm	195 mm	6 Peças
002220	8" x 50 Fixo	450 Kg	6 mm	200x50 mm	114x100x6 mm	84x71 mm	240 mm	4 Peças
002221	4" x 45 Giratório	280 Kg	6 mm	100x45 mm	114x100x6 mm	84x71 mm	142 mm	10 Peças
002222	5" x 45 Giratório	330 Kg	6 mm	125x45 mm	114x100x6 mm	84x71 mm	165 mm	8 Peças
002223	6" x 45 Giratório	380 Kg	6 mm	160x45 mm	114x100x6 mm	84x71 mm	195 mm	6 Peças
002224	8" x 50 Giratório	450 Kg	6 mm	200x50 mm	114x100x6 mm	84x71 mm	240 mm	4 Peças
002225	4" x 45 c/Freio	280 Kg	6 mm	100x45 mm	114x100x6 mm	84x71 mm	142 mm	8 Peças
002226	5" x 45 c/Freio	330 Kg	6 mm	125x45 mm	114x100x6 mm	84x71 mm	165 mm	6 Peças
002265	6" x 45 c/Freio	380 Kg	6 mm	160x45 mm	114x100x6 mm	84x71 mm	195 mm	4 Peças
002266	8" x 50 c/Freio	450 Kg	6 mm	200x50 mm	114x100x6 mm	84x71 mm	240 mm	4 Peças

## • Rodízio gel giratório



REF.	MODELO	CAPACIDADE DE CARGA	ALTURA	EMBALAGEM
024049.004	Diâmetro 35mm - transparente - cromado - sem trava	35 Kg	51 mm	100 Peças
024050.004	Diâmetro 35mm - transparente - cromado - com trava	35 Kg	51 mm	100 Peças
024051.004	Diâmetro 50mm - transparente - cromado - sem trava	40 Kg	64 mm	100 Peças
024052.004	Diâmetro 50mm - transparente - cromado - com trava	40 Kg	64 mm	100 Peças
024053.004	Diâmetro 75mm - transparente - cromado - sem trava	55 Kg	98 mm	50 Peças
024054.004	Diâmetro 75mm - transparente - cromado - com trava	55 Kg	98 mm	50 Peças

## • Rodízio gel com rolamento



Kg				
REF.	MODELO	CAPACIDADE DE CARGA	ALTURA	EMBALAGEM
024251.004	Diâmetro 50mm - transparente - cromado - sem trava	35 Kg	63 mm	8 Peças
024252.004	Diâmetro 50mm - transparente - cromado - com trava	35 Kg	63 mm	8 Peças
024253.004	Diâmetro 75mm - transparente - cromado - sem trava	45 Kg	91 mm	8 Peças
024254.004	Diâmetro 75mm - transparente - cromado - com trava	45 Kg	91 mm	8 Peças

## • Rodízio pino



Kg			
REF.	MODELO	CAPACIDADE DE CARGA	EMBALAGEM
024263.004	Rodízio pino diâm. 50mm em gel s/ trava nacional	35 Kg	50 Peças
024264.004	Rodízio pino diâm. 50mm em gel c/ trava nacional	35 Kg	50 Peças
024276.011	Bucha nylon preta para rodízio com pino nacional	35 Kg	50 Peças

## • Rodízios de PVC

Acabamento: .001 - zincado branco



Kg								
REF.	MODELO	CAPACIDADE DE CARGA	ESPESSURA DA CHAPA	TAMANHO DA RODA	MEDIDA DA CHAPA / ESP. DO SUPORTE	ESPAÇO ENTRE OS FUROS	ALTURA	EMBALAGEM
002199	2"x20 Fixo	40 Kg	1.5 mm	50x20 mm	53x50x1.5 mm	36x36 mm	73 mm	100 Peças
002200	2.1/2"x23 Fixo	45 Kg	2 mm	63x23 mm	67.5x60x2 mm	43x43 mm	89 mm	50 Peças
002201	3"x25 Fixo	50 Kg	2 mm	75x23 mm	67.5x60x2 mm	43x43 mm	100 mm	50 Peças
002202	4"x27 Fixo	60 Kg	2 mm	100x27 mm	82.5x75x2 mm	54x54 mm	130 mm	25 Peças
002205	2"x20 Giratória	40 Kg	1.5 mm	50x20 mm	50x50x1.5 mm	36x36 mm	73 mm	100 Peças
002206	2.1/2"x23 Giratória	45 Kg	2 mm	63x23 mm	60x60x2 mm	43x43 mm	89 mm	60 Peças
002207	3"x25 Giratória	50 Kg	2 mm	75x23 mm	60x60x2 mm	43x43 mm	100 mm	50 Peças
002208	4"x27 Giratória	60 Kg	2.5 mm	100x27 mm	75x75x2.5 mm	54x54 mm	130 mm	25 Peças
002211	2"x20 com Freio	40 Kg	1.5 mm	50x20 mm	50x50x1.5 mm	36x36 mm	73 mm	80 Peças
002212	2.1/2"x23 com freio	45 Kg	2 mm	63x23 mm	60x60x2 mm	43x43 mm	89 mm	40 Peças
002213	3"x25 com Freio	50 Kg	2 mm	75x23 mm	60x60x2 mm	43x43 mm	100 mm	40 Peças
002214	4"x27 com Freio	60 Kg	2.5 mm	100x27 mm	75x75x2.5 mm	54x54 mm	130 mm	20 Peças

- Rodízios de Andaime

Acabamento: .001 - zincado branco



REF.	ESPECIFICAÇÃO	CAPACIDADE DE CARGA	EMB.
002297	RODIZIO PARA ANDAIME 150 X 5 GIRATORIO C/ FREIO	330KG	4

- Rodízio fixo

Acabamento: .001 - zincado branco



REF.	ESPECIFICAÇÃO	ALTURA	CAPACIDADE DE CARGA	EMB.
024058	Diâmetro 25mm - Preto fixo	38mm	20Kg	100 un
024257	Diâmetro 25mm - Gel transparente	38mm	20Kg	100 un
024059	Diâmetro 25mm - Acrílico transparente	38mm	20Kg	100 un



**DE TONI**

Movimento & Segurança

Rua Antônio Da Ré, nº 360 - Bairro Salgado.  
CEP 95706-580 - Bento Gonçalves/RS



(54) 2102-5 900  
[www.detoni.com.br](http://www.detoni.com.br)

EDIÇÃO 2025