

# ***INVERSORES DE FREQUÊNCIA***



# A MERCOSUL MOTORES

Iniciamos nossa história no ano de 2018, após um grupo de investidores adquirir o parque fabril onde se localizava a primeira fabricante de motores elétricos do Brasil. Mantivemos a referência e a qualidade dos produtos já conhecidos pelos clientes e buscamos acrescentar ao portfólio novas tecnologias e soluções, alinhadas à nossa visão: Ser uma empresa sustentável, próspera e humanitária!

Atualmente, despontamos entre os grandes players do segmento, no cenário nacional e internacional.

Além disso, possuímos em nosso portfólio, dispositivos de tecnologia para automação e controle industrial, mobilidade elétrica automotiva e soluções hídricas. A Mercosul Motores Elétricos tem se posicionado como protagonista no desenvolvimento de produtos que produzem energia limpa e tecnologias sustentáveis.



## SUSTENTÁVEL, TECNOLÓGICA & HUMANA

# A MELHOR LINHA DE MOTORES DO BRASIL ESTÁ AQUI

## MISSÃO

Ser a energia que dá significado à vida.

## VISÃO

Ser um símbolo de união entre o planeta e os seres humanos.

## VALORES

Coragem, Amor, Verdade, Confiança, Harmonia, Solidariedade, Humildade, Comprometimento, Orgulho, Persistência, Liberdade e Felicidade.



## ACESSE NOSSOS DEMAIS CATÁLOGOS



IR3



IP21



REDUTORES



MOTOFREIO



## INVERSOR DE FREQUÊNCIA

# ME700



Para baixar o manual, aponte a câmera do seu celular para o QR Code.



## ME700 - 4R0-3B

Série do produto

ME700

Potência do motor compatível com o inversor

OR7	1R5	2R2	4R0	5R5
0,75 kW	1,5 kW	2,2 kW	4,0 kW	5,5 kW

Tensão de entrada

2: Monofásico / Trifásico 220 V  
3: Trifásico 380-460 V

B: Unidade de frenagem integrada

## CENÁRIOS DE APLICAÇÃO



Ventilador



Bomba de água



Transportador de correia



Máquinas para madeira

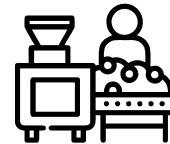

Processamento de alimentos



Máquinas têxteis

## LISTA DE PRODUTOS

Tensão nominal de alimentação (CA)	Modelo	Potência aplicável do motor (kW)	Corrente nominal de saída para serviço pesado (A)	Corrente nominal de saída para serviço leve (A)
Monofásica/trifásica 200~240 V	ME700-OR4-2B	0,4	2,8	3,2
	ME700-OR7-2B	0,75	4,8	5
	ME700-1R5-2B	1,5	8	8,5
	ME700-2R2-2B	2,2	10	11,5
Trifásica 340~460 V	ME700-OR7-3/3B	0,75	2,5	3
	ME700-1R5-3/3B	1,5	4,2	4,6
	ME700-2R2-3/3B	2,2	5,6	6,5
	ME700-4R0-3/3B	4	9,4	10,5
	ME700-5R5-3/3B	5,5	13	15,7
	ME700-7R5-3/3B	7,5	17	20,5
	ME700-9R0-3/3B	9	20	23,6

# DIAGRAMA DE FIAÇÃO DO INVERSOR

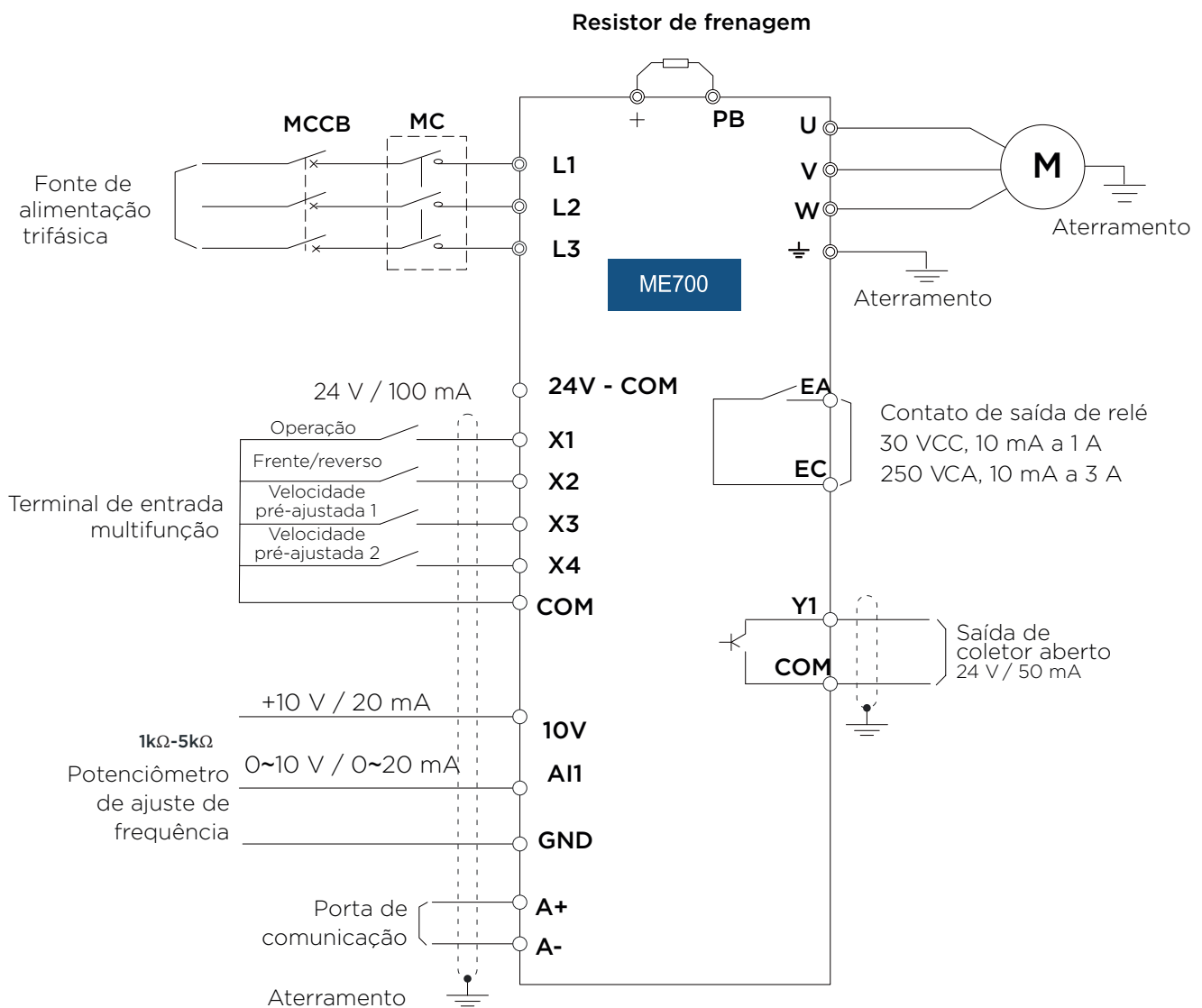

# ME700

## ESPECIFICAÇÕES TÉCNICAS

Item	Especificações	
<b>Entrada</b>	Tensão nominal de entrada	Trifásico 340V-10% a 460V+10%; Monofásico/trifásico 200V-10% a 240V+10%;
		50-60Hz $\pm$ 5%; taxa de desequilíbrio de tensão: <3%
<b>Saída</b>	Tensão máxima de saída	A mesma que a tensão de entrada
	Corrente de saída nominal	Saída contínua de 100% da corrente nominal
	Corrente máxima de sobrecarga	150% da corrente nominal de serviço pesado por 60s 120% da corrente nominal para serviço leve por 60s
<b>Funções básicas de controle</b>	Modo de condução	Controle V/F (VVF); SVC (Sensorless Vector Control) Vetorial malha aberta
	Modo de entrada	Entrada de frequência (velocidade)
	Modo de controle de partida e parada	Teclado, entradas digitais (controle de duas linhas e controle de três linhas), comunicação
	Faixa de controle de frequência	0,00-600,00 Hz / 0,0-3000,0 Hz
	Resolução de frequência de entrada	Entrada digital: 0,01 Hz / 0,1 Hz
		Entrada analógica: 0,1% da frequência máxima
	Faixa de controle de velocidade	1:50 (VVF)
	Precisão do controle de velocidade	Velocidade síncrona nominal $\pm$ 0,2%
	Tempo de aceleração e desaceleração	0,01s a 600,00s / 0,1s a 6.000,0s / 1s a 60.000s
	Características de tensão/frequência	Tensão de saída nominal: 20% a 100%, ajustável
		Frequência de referência: 1 Hz a 600 Hz / 3.000 Hz
	Aumento de torque	Curva de aumento de torque fixa
		Qualquer curva V/F é aceitável
	Torque de partida	150%/1Hz (VVF)
	Autoajuste da tensão de saída	Quando a tensão de entrada muda, a tensão de saída basicamente permanece inalterada
Limite automático de corrente	A corrente de saída é limitada automaticamente para evitar disparos frequentes de sobrecorrente	
Frenagem CC	Frequência de frenagem: 0,01 até a frequência máxima	
	Tempo de frenagem: 0~30S	
	Corrente de frenagem: 0% a 150% da corrente nominal	

# ME700

## ESPECIFICAÇÕES TÉCNICAS

Item	Especificações	
<b>Função de entrada e saída</b>	Fonte de entrada de sinal	Comunicação, multivelocidade, analógico, etc
	Fonte de alimentação de referência	10 V / 20 mA
	Potência de controle do terminal	24 V / 100 mA
	Terminal de entrada digital	Entrada multifuncional digital de 4 canais: X1-X4
	Terminal de entrada analógico	Entradas analógicas de 1 canal: Um canal (AI1): tensão de entrada de 0 a 10 V, 0 a 5 V ou corrente de entrada de 4 a 20 mA opcional
	Terminal de saída digital	Saída multifuncional de um coletor aberto e um relé
Corrente máxima de saída do coletor: 50 mA		
Capacidade de contato do relé: 250 VCA/3 A ou 30 VCC/1 A		
EA-EC normalmente aberto		
<b>Teclado</b>	Segmentos de LED	O display exibe informações relevantes sobre o inversor.
<b>Proteção</b>	Função protetora	Curto-circuito, sobrecorrente, sobretensão, subtensão, perda de fase, sobrecarga, superaquecimento, perda de carga, proteção externa, etc.
<b>Condições de uso</b>	Localização	Ambientes internos, altitude inferior a 1.000 m, livres de poeira, gases corrosivos e luz solar direta.
		Em altitudes superiores a 1.000 m, reduzir a potência em 1% a cada 100 m. Altitude máxima de 3.000 m.
	Ambiente aplicável	-10°C a +50°C, 5% a 95% UR (sem condensação). Se a temperatura ambiente excede 50°C, é necessário reduzir a potência em 3% a cada 1°C de aumento de temperatura. Temperatura ambiente máxima permitida é de 60°C.
	Vibração	Menos de 0,5 g
	Ambiente de armazenamento	-40°C a +70°C
Método de instalação	Montado na parede ou instalado em painel.	
<b>Nível de proteção</b>		IP20
<b>Método de resfriamento</b>		Resfriamento de ar forçado, ventilador no próprio inversor

# DIMENSIONAL

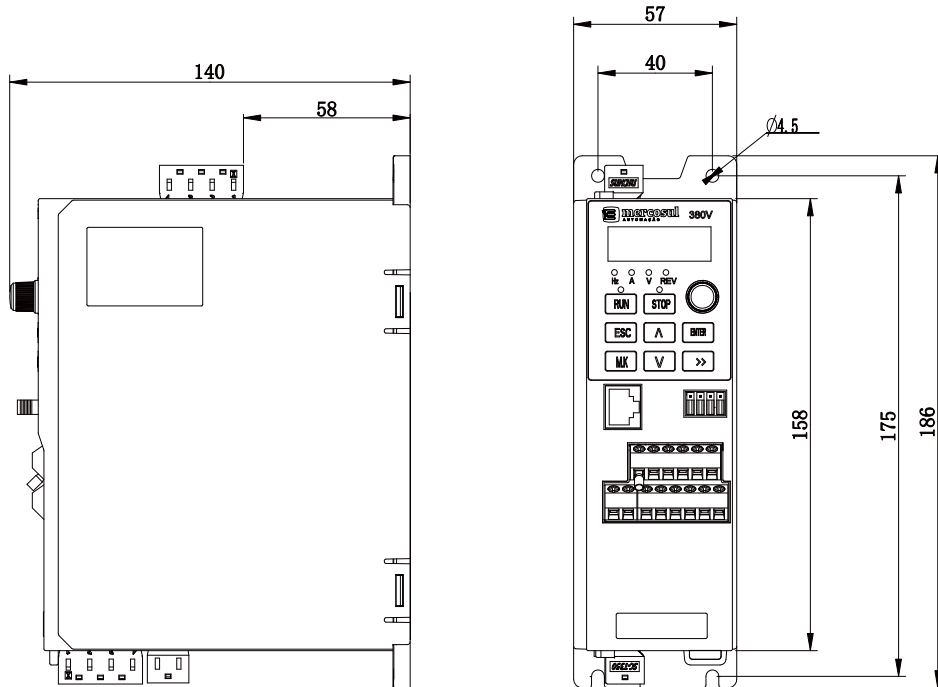

a) ME700-OR4-2B, ME700-OR7-2B / EM700-OR7-3B e ME700-IR5-3B.

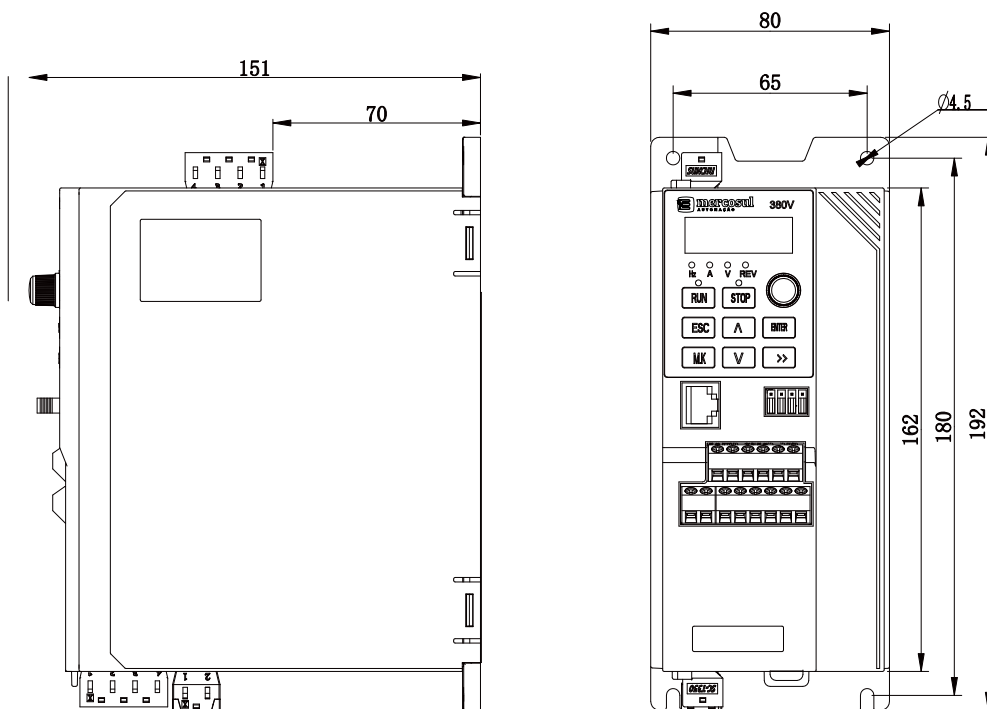

b) ME700-IR5-2B, ME700-2R2-2B / ME700-2R2-3B e ME700-4R0-3B.

(Dimensões em mm)

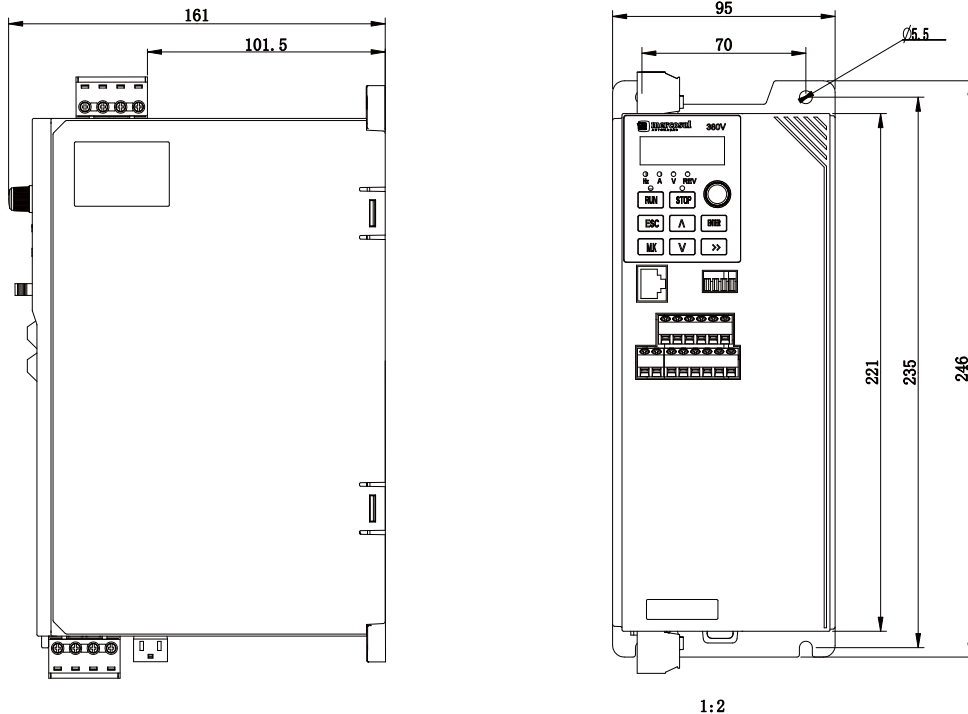
***DIMENSIONAL***

c) ME700-5R5-3B / ME700-7R5-3B.

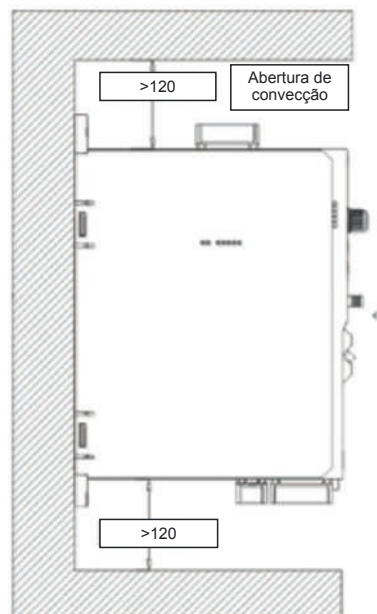
ME700 Orientação de instalação e as distâncias mínimas para ventilação.  
(Dimensões em mm)

## INVERSOR DE FREQUÊNCIA

**ME730**

Para baixar o manual, aponte a câmera do seu celular para o QR Code.

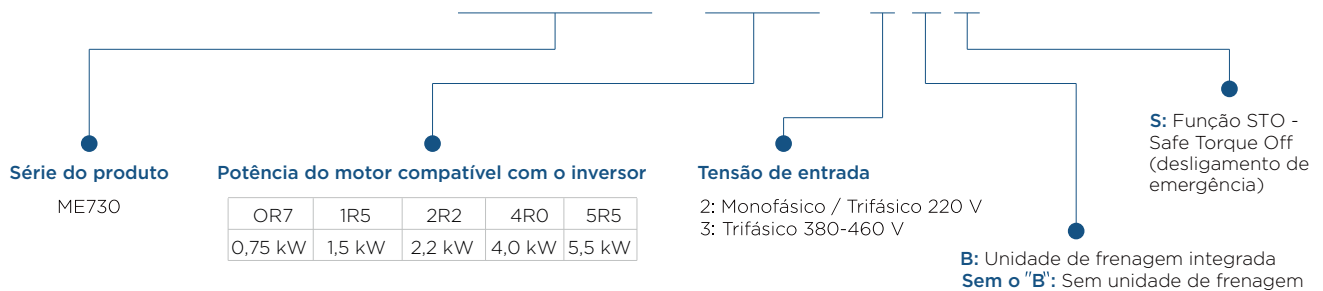
**ME730 - 4R0 - 3BS****CENÁRIOS DE APLICAÇÃO**

Injetoras de plásticos



Bombas e ventiladores

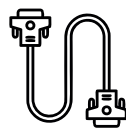

Equipamentos para fabricação de cabos



Máquinas para madeira



Máquinas de alimentos

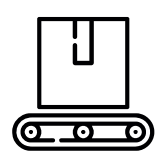

Máquinas de embalagem

# LISTA DE PRODUTOS

Tensão nominal de alimentação (CA)	Modelo	Potência do motor (kW)	Corrente nominal de saída para serviço pesado (A)	Corrente nominal de saída para serviço leve (A)	
Monofásica/trifásica 200~240 V	ME730-0R4-2B	0,4	2,8	3,2	
	ME730-0R7-2BS	0,75	4,8	5	
	ME730-1R5-2BS	1,5	8	8,5	
	ME730-2R2-2BS	2,2	10	11,5	
Trifásica 200~240 V	ME730-4R0-2BS	4	17	20,5	
	ME730-5R5-2BS	5,5	25	28	
	ME730-7R5-2BS	7,5	32	36	
	ME730-011-2BS	11	45	49	
	ME730-015-2BS	15	60	70	
	ME730-018-2BS	18,5	75	85	
	ME730-022-2BS	22	90	105	
	ME730-030-2BS	30	110	134	
	ME730-037-2BS	37	150	168	
	ME730-045-2BS	45	176	200	
	ME730-055-2BS	55	210	235	
	ME730-075-2BS	75	304	340	
	Trifásica 340~460 V	ME730-0R7-3BS	0,75	2,5	3
		ME730-1R5-3BS	1,5	4,2	4,6
ME730-2R2-3BS		2,2	5,6	6,5	
ME730-4R0-3BS		4	9,4	10,5	
ME730-5R5-3BS		5,5	13	15,7	
ME730-7R5-3BS		7,5	17	20,5	
ME730-011-3BS		11	25	28	
ME730-015-3BS		15	32	36	
ME730-018-3BS		18,5	38	41,5	
ME730-022-3BS		22	45	49	
ME730-030-3/3BS		30	60	70	
ME730-037-3/3BS		37	75	85	
ME730-045-3S		45	90	105	
ME730-055-3S		55	110	134	
ME730-075-3S		75	150	168	
ME730-090-3S		90	176	200	
ME730-110-3S		110	210	235	
ME730-132-3S		132	253	290	
ME730-160-3S		160	304	340	
ME730-185-3S		185	340	—	
ME730-200-3S		200	380	—	
ME730-220-3S		220	426	—	
ME730-250-3S		250	465	—	
ME730-280-3S		280	520	—	
ME730-315-3S		315	585	—	
ME730-355-3S		355	650	—	
ME730-400-3S		400	725	—	
ME730-450-3S		450	820	—	

# ME730

## ESPECIFICAÇÕES TÉCNICAS

Item	Especificações	
Alimentação	Tensão nominal da fonte de energia	Monofásico/trifásico 200V-10% a 240V+10%, Trifásico 340V-10% a 460V+10% 50-60 Hz $\pm$ 5%; taxa de desequilíbrio de tensão: <3%
	Tensão máxima de saída	A mesma que a tensão de entrada
Saída	Corrente de saída nominal	Saída contínua de 100% da corrente nominal
	Corrente máxima de sobrecarga	150% de corrente nominal para serviço pesado: 60s (185~450 kW 140% de corrente nominal para serviço pesado: 60s) 120% de corrente nominal para serviço leve: 60s; 150% da corrente nominal para serviço leve: 10s; 180% da corrente nominal para serviço leve: 2s
Funções básicas de controle	Modo de condução	Controle V/F (VVF) Controle vetorial sem sensor de velocidade (SVC)
	Modo de entrada	Entrada de frequência (velocidade), entrada de torque
	Modo de controle de partida e parada	Teclado, terminal de controle (controle de duas linhas e controle de três linhas), comunicação
	Faixa de controle de frequência	0,00~600,00 Hz / 0,0~3000,0 Hz
	Resolução da entrada de frequência	Entrada digital: 0,01 Hz
		Entrada analógica: 0,1% da frequência máxima
	Faixa de controle de velocidade	1:50 (VVF), 1:200 (SVC)
	Precisão do controle de velocidade	Velocidade síncrona nominal $\pm$ 0,2%
	Tempo de aceleração e desaceleração	0,01~600,00s / 0,1s~6000,0s / 1s~60.000,0s
	Características de tensão/frequência	Tensão de saída nominal: 20%~100%, ajustável
		Frequência referência: 1 Hz~600 Hz / 3000 Hz, ajustável
	Aumento de torque	Curva de aumento de torque fixa
		Qualquer curva V/F é aceitável
	Torque de partida	150% / 1 Hz (VVF) 150% / 0,25 Hz (SVC)
	Precisão do controle de torque	$\pm$ 8% torque nominal (SVC)
	Autoajuste de tensão de saída	Quando a tensão de entrada muda, a tensão de saída basicamente permanece inalterada
	Limite automático da corrente de saída	A corrente de saída é limitada automaticamente para evitar disparos frequentes de sobrecorrente
Frenagem CC	Frequência de frenagem: 0,01 até a frequência máxima	
	Tempo de frenagem: 0~30S	
	Corrente de frenagem: 0%~150% da corrente nominal	
Fonte de entrada de sinal	Comunicação, multivelocidade, analógico, etc	

# ME730

## ESPECIFICAÇÕES TÉCNICAS

Item	Especificações	
<b>Funções de entrada e saída</b>	Fonte de alimentação de referência	10 V / 20 mA
	Tensão e corrente do terminal de saída	24 V / 100 mA
	Entradas digitais	Entrada multifuncional digital de 5 canais: X1~X5
		O X5 pode ser usado como entrada de pulso de alta velocidade (máx. 100 kHz)
	Entradas analógicas	Entradas analógicas de 2 canais:
		Uma fonte de tensão (AI1): entrada de -10 a 10 V
		Um canal (AI2): tensão de entrada de 0 a 10 V ou corrente de entrada de 0 a 20 mA opcional
	Saídas digitais	Saída multifuncional de um coletor aberto e um relé. Corrente máxima de saída do coletor: 50 mA
Capacidade de contato do relé: 250 VCA / 3 A ou 30 VCC / 1 A		
EA-EC: normalmente aberto; EB-EC: normalmente fechado		
Terminal de Saída Analógico	Uma saída de terminal analógico multifuncional	
	M1: Terminal de saída analógica multifuncional 0-10 V / 0-20 mA	
<b>Teclado</b>	Display de leds	O display de leds exibe informações relevantes sobre o inversor
	Cópia de parâmetros	As configurações de parâmetros do inversor podem ser carregadas e baixadas para uma cópia rápida dos parâmetros
<b>Proteção</b>	Função protetora	Curto-circuito, sobrecorrente, sobretensão, subtensão, perda de fase, sobrecarga, superaquecimento, perda de carga, falha externa, etc.
<b>Condições de uso</b>	Local de armazenamento	Ambientes internos, altitude inferior a 1.000 m, livres de poeira, gases corrosivos e luz solar direta. Em altitudes superiores a 1.000 m, a potência é reduzida em 1% a cada 100 m. A altitude máxima permitida é de 3.000m
	Ambiente aplicável	-10°C a +50°C, 5% a 95% UR (sem condensação). Quando a temperatura ambiente excede 50°C, é necessário reduzir a potência em 3% a cada 1°C de aumento de temperatura. A temperatura ambiente máxima permitida é de 60°C
	Vibração	Menos de 0,5 g
	Temperatura de armazenamento	-40°C a +70°C
	Método de instalação	Montado na parede ou instalado no painel
<b>Nível de proteção</b>		IP20/IP21 (com defletor de plástico)
<b>Método de resfriamento</b>		Resfriamento forçado a ar, ventilador no próprio inversor

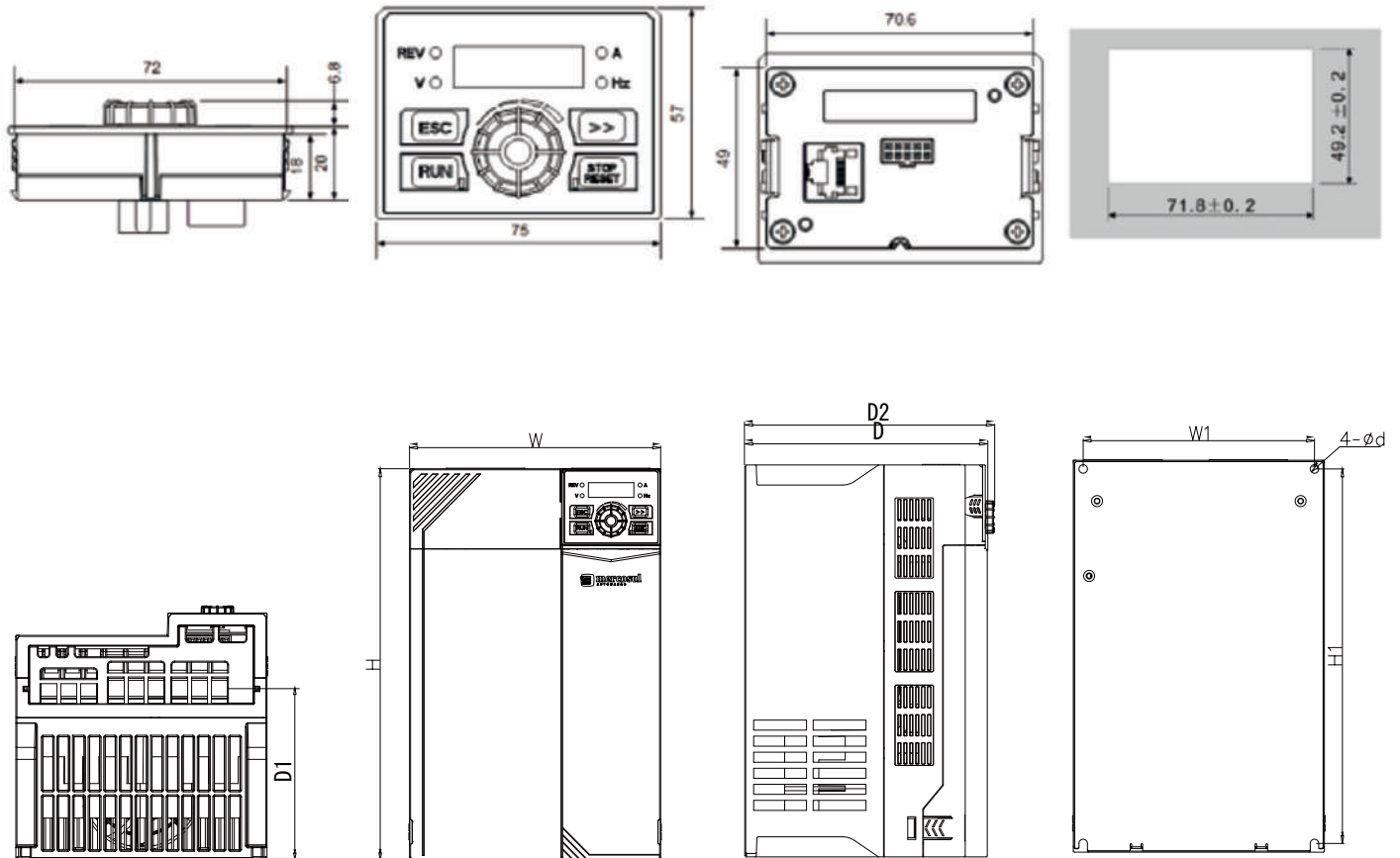
***DIMENSIONAL***

a) Aparência dos inversores ME730-OR7-3BS a ME730-022-3BS.

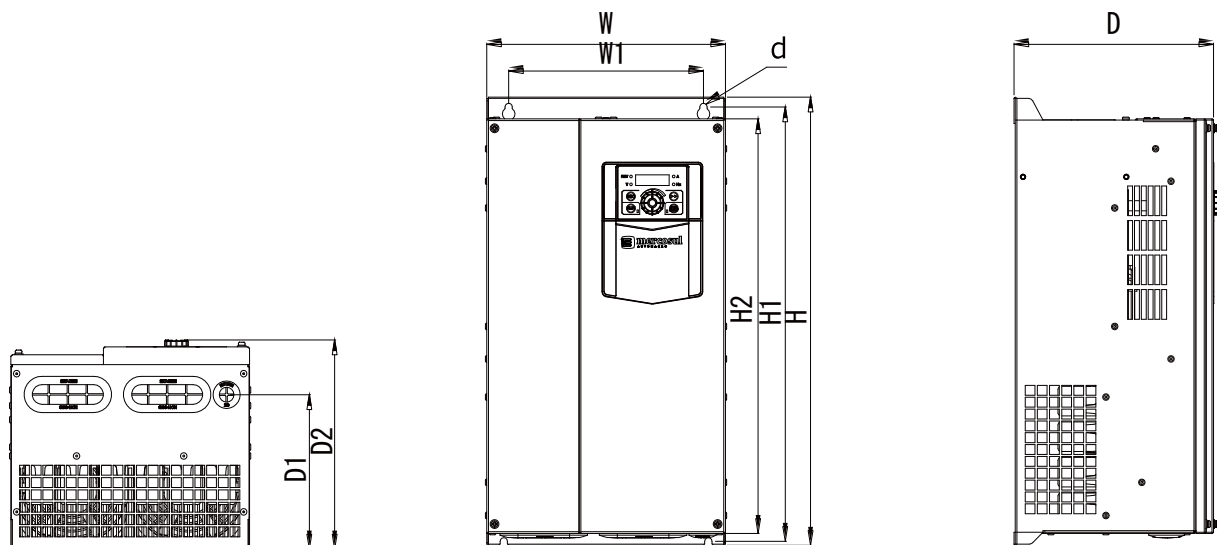

b) Aparência dos inversores ME730-030-3BS a ME730-450-3S.

**DIMENSIONAL**

Modelo	W (mm)	W1 (mm)	H (mm)	H1 (mm)	H2 (mm)	D (mm)	D1 (mm)	D2 (mm)	d (mm)
ME730-0R4-2BS	75	65	142	132	-	146	67	152	4,5
ME730-0R7-2BS									
ME730-1R5-2BS	93	82	172	163	-	136	85	141	4,7
ME730-2R2-2BS									
ME730-0R7-3BS	75	65	142	132	-	146	67	152	4,5
ME730-1R5-3BS									
ME730-2R2-3BS	93	82	172	163	-	136	85	141	4,7
ME730-4R0-3BS									
ME730-4R0-2BS	109	98	207	196	-	154	103	160	5,5
ME730-5R5-3BS									
ME730-7R5-3BS									
ME730-5R5-2BS	136	125	250	240	-	169	115	174	5,5
ME730-7R5-2BS									
ME730-011-3BS									
ME730-015-3BS	190	175	293	280	-	184	145	189	6,5
ME730-018-3BS									
ME730-011-2BS									
ME730-022-3BS	245	200	454	440	420	205	156	212	7,5
ME730-030-3S									
ME730-030-3BS									
ME730-015-2BS									
ME730-037-3S									
ME730-018-2S									
ME730-037-3BS	300	266	524	508	480	229	174	236	9
ME730-045-3S									
ME730-022-2S									
ME730-030-2S									
ME730-055-3S	335	286	580	563	536	228	177	235	9
ME730-075-3S									
ME730-037-2S									
ME730-090-3S	335	286	630	608	570	310	247	317	11
ME730-045-2S									
ME730-055-2S									
ME730-110-3S									
ME730-132-3S	430	330	770	747	710	311	248	319	13
ME730-075-2S									
ME730-160-3S									
ME730-185-3S	422	320	786	758	709	335	271	256,4	11,5
ME730-090-2S									
ME730-200-3S	441	320	1025	989	942	357	-	285	11,5
ME730-220-3S									
ME730-250-3S									
ME730-280-3S	560	450	1204	1170,5	1100	400	-	333	13
ME730-315-3S									
ME730-355-3S	660	443	1597	1567	1504	430	375,5	325,5	13
ME730-400-3S									
ME730-450-3S									

Para outras potências consultar MERCOSUL AUTOMAÇÃO.

# DIAGRAMA DE FIAÇÃO DO INVERSOR

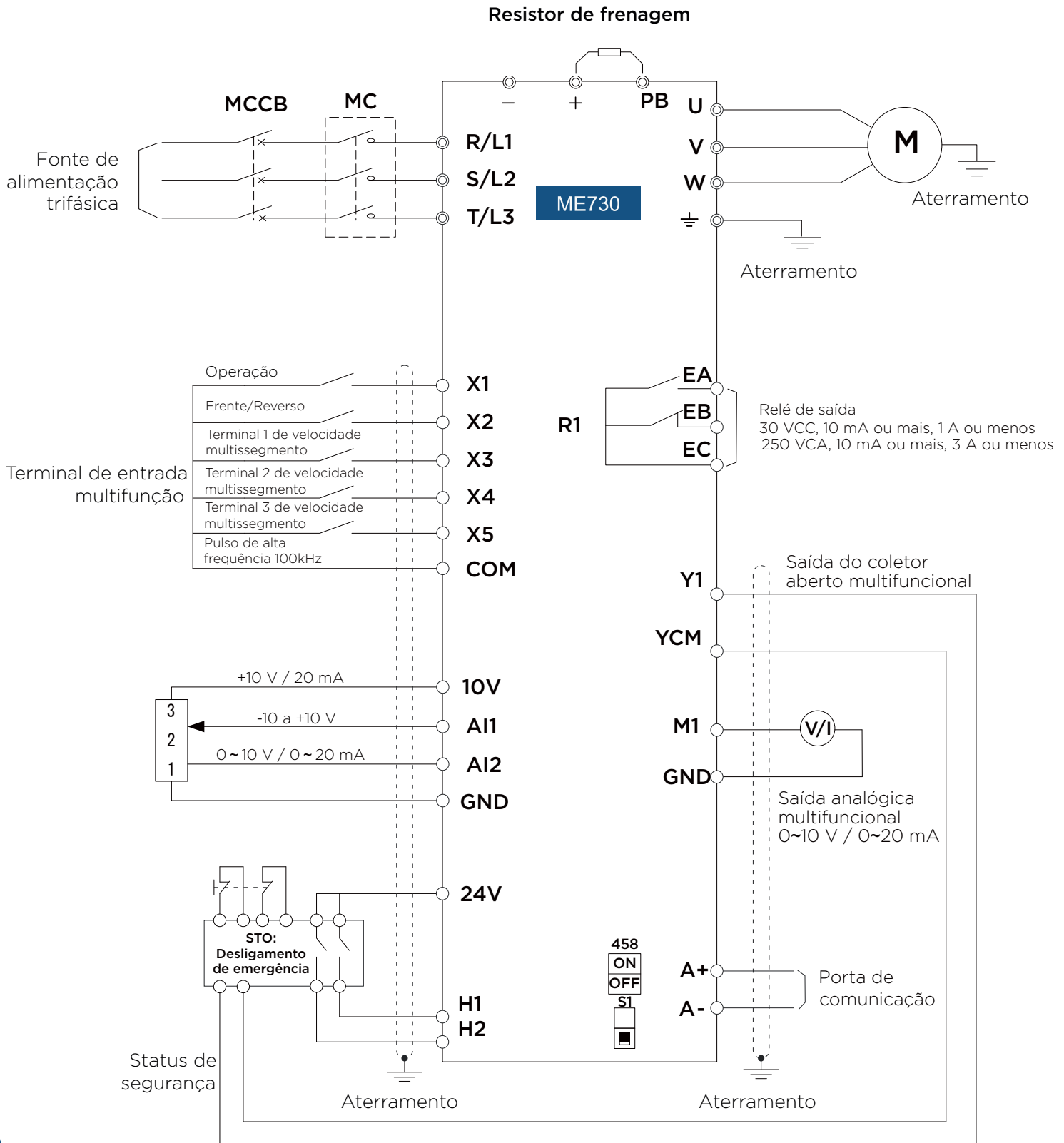

## INVERSOR DE FREQUÊNCIA

# ME760



Para baixar o manual, aponte a câmera do seu celular para o QR Code.



## ME760 4R0 5R5 -3 B S

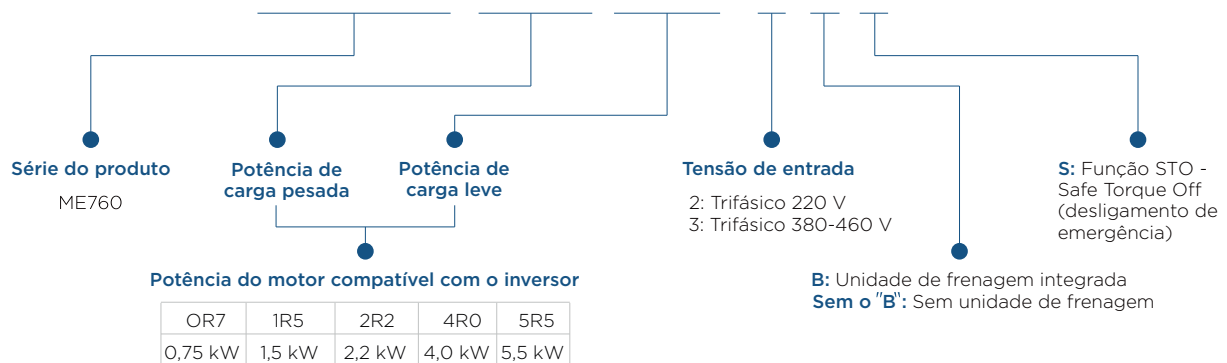

## CENÁRIOS DE APLICAÇÃO

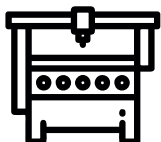

Máquinas para impressão e tingimento

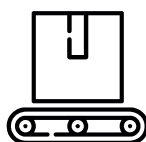

Máquinas para impressão e embalagem

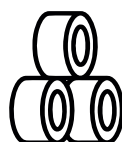

Processamento de bobinas e slitters



Máquinas têxteis

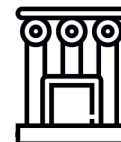

Trefiladoras para cabos elétricos



Máquinas para mineração e metalurgia

# LISTA DE PRODUTOS

Tensão nominal de alimentação (CA)	Modelo	Potência do motor (kW)	Corrente nominal de saída (A)
Trifásica 200~240 V	ME7600R71 R5-2BS	0,75/1,5	4,2/5,6
	ME7601 R52R2-2BS	1,5/2,2	5,6/7,2
	ME7602R23R0-2BS	2,2/3,0	9,4/12
	ME7604R05R5-2BS	4,0/5,5	17/20
	ME7605R57R5-2BS	5,5/7,5	25/32
	ME7607R59R0-2BS	7,5/9,0	32/38
	ME76001 1 01 5-2BS	11/15	45/59
	ME76001 501 8-2BS	15/18,5	60/73
	ME76001 8022-2BS	18,5/22	75/87
	ME760022030-2BS	22/30	90/106
	ME760030037-2BS	30/37	110/145
	ME760037045-2BS	37/45	150/169
	ME760045055-2BS	45/55	176/208
	Trifásica 340~460V	ME7600R71 R5-3BS	0,75/1,5
ME7601 R52R2-3BS		1,5/2,2	4,2/5,6
ME7602R23R0-3BS		2,2/3,0	5,6/7,2
ME7604R05R5-3BS		4,0/5,5	9,4/12
ME7605R57R5-3BS		5,5/7,5	13/17
ME7607R59R0-3BS		7,5/9,0	17/20
ME76001 1 01 5-3BS		11/15	25/32
ME76001 501 8-3BS		15/18,5	32/38
ME76001 8022-3BS		18,5/22	38/44
ME760022030-3BS		22/30	45/59
ME760030037-3BS		30/37	60/73
ME760037045-3BS		37/45	75/87
ME760045055-3BS		45/55	90/106
ME760055075-3BS		55/75	110/145
ME760075090-3BS		75/90	150/169
ME7600901 1 0-3S		90/110	176/208
ME7601 1 01 32-3S		110/132	210/248
ME7601 321 60-3S		132/160	253/298
ME7601 601 85-3S		160/185	304/350
ME760200220-3S		200/220	380/410
ME760220250-3S		220/250	426/456
ME760250280-3S		250/280	465/510
ME76028031 5-3S		280/315	520/573
ME76031 5355-3S		315/355	585/640
ME760355400-3S		355/400	650/715
ME760400450-3S		400/450	725/810
ME760C450500-3S		450/500	820/900
ME760C500560-3S		500/560	900/1010
ME760C560630-3S		560/630	1010/1140
ME760C63071 0-3S		630/710	1140/1280
ME760C-710-3S		1280	—
ME760C-800-3S		1519	—

# ME760

## ESPECIFICAÇÕES TÉCNICAS

Item	Especificações	
Alimentação	Tensão nominal da fonte de energia	Trifásico 200V-10% a 240V+10%, Trifásico 340V-10% a 460V+10% 50-60 Hz $\pm 5\%$ ; taxa de desequilíbrio de tensão: $<3\%$
	Tensão máxima de saída	A mesma que a tensão de entrada
Saída	Corrente de saída nominal	Saída contínua de 100% da corrente nominal
	Sobrecarga máxima atual	Cargas pesadas: 150% da corrente nominal por 60s Cargas leves 120% da corrente nominal por 60s (portadora de 2 kHz; reduza a capacidade para portadoras acima desse nível)
Funções básicas de controle	Modo de condução	Controle V/F (VVF)
		Controle vetorial sem sensor de velocidade (SVC)
		Controle vetorial com sensor de velocidade (FVC)
	Modo de entrada	Entrada de frequência (velocidade), entrada de torque
	Modo de controle de partida e parada	Teclado, terminal de controle (controle de duas linhas e controle de três linhas), comunicação
	Faixa de frequência controlada	0,00~600,00 Hz / 0,0~3000,0 Hz
	Resolução da entrada de frequência	Entrada digital: 0,01 Hz Entrada analógica: 0,1% da frequência máxima
	Faixa de controle de velocidade	1:50 (VVF); 1:200 (SVC), 1:1000 (FVC)
	Precisão da velocidade controlada	$\pm 0,5\%$ (VVF), $\pm 0,2\%$ (SVC), $\pm 0,02\%$ (FVC)
	Aceleração e tempo de desaceleração	0,01s~600,00s / 0,1s~6000,0s / 1s~60.000s
	Tensão/frequência característica	Tensão de saída nominal 20%~100% ajustável, frequência de referência 1 Hz~600 Hz / 3000 Hz ajustável
	Aumento de torque	Curva de aumento de torque fixa, qualquer curva V/F opcional
	Torque de partida	150% / 3 Hz (VVF), 150% / 0,25 Hz (SVC), 180% / 0 Hz (FVC)
	Precisão do torque controlado	$\pm 5\%$ torque nominal (SVC), $\pm 3\%$ torque nominal (FVC)
	Autoajuste de tensão de saída	Quando a tensão de entrada muda, a tensão de saída basicamente permanece inalterada
	Limite automático da corrente de saída	A corrente de saída é limitada automaticamente para evitar disparos frequentes de sobrecorrente
	Frenagem DC	Frequência de frenagem:
Tempo de frenagem:		0~30S
Corrente de frenagem:		0%~150% da corrente nominal
Fonte de entrada de sinal	Comunicação, multivelocidade, analógico, pulso de alta velocidade, etc	

# ME760

## ESPECIFICAÇÕES TÉCNICAS

Item	Especificações	
<b>Funções de entrada e saída</b>	Tensão e corrente para o terminal de entrada analógica	10,5 V $\pm$ 0,5 V / 20 mA
	Tensão e corrente do terminal de saída	24 V / 200 mA
	Entradas digitais	7 (configuração padrão X1~X7) + 3 (placa de extensão X8~X10) entradas multifuncionais digitais de canal:  X7 pode ser usado como um terminal de entrada de pulso de alta velocidade (F02.06=35/38/40)  X1~X6 e X8~X10, um total de 9 terminais que podem servir apenas como terminais de entrada digital comuns
	Entradas analógicas	Entrada analógica de 3 canais (configuração padrão AI1 ~AI3) + 1 (placa de extensão AI4):  AI1 de 1 canal: suporte 0 ~ 10 V ou -10 a +10 V, opcional no parâmetro F02.62  AI2 / AI3 de 2 canais: suporte 0 ~ 10 V ou 0 ~ 20 mA, opcional selecionar com o parâmetro F02.63 e F02.64  Opcional, AI4 de 1 canal: suporte 0 ~ 10 V ou -10 a +10 V, opcional para seleção usando o parâmetro F02.65
	Saídas digitais	2 saídas multifuncionais de coletor aberto (padrão Y1 / Y2) + 2 saídas multifuncionais de relé  (R1: EA/ EB/ EC e R2: RA/ RB/ RC) + 2 (placa de extensão)  (R3: RA3/RC3 e R4: RA4/RC4) saídas multifuncionais de relé Corrente máxima de saída do coletor: 50 mA  Capacidade de contato do relé 250 VCA / 3 A ou 30 VDC / 1 A, com EA-EC e RA-RC normalmente abertos, EB-EC e RB-RC normalmente fechados;  RA3-RC3, RA4-RC4 normalmente abertos
	Terminal de saída analógico	Terminais de saída analógica multifuncionais de 2 canais (M1/M2) para saída de 0~10 V ou 0~20 mA ou 4~20 mA, opcionais para seleção usando os parâmetros F03.34 e F03.35
<b>Teclado</b>	Tela LCD	O display LCD exibe informações relevantes sobre o inversor
	Cópia de parâmetros	As configurações de parâmetros do inversor podem ser carregadas e baixadas para uma cópia rápida dos parâmetros
<b>Proteção</b>	Função protetora	Curto-circuito, sobrecorrente, sobretensão, subtensão, perda de fase, sobrecarga, superaquecimento, sobrevelocidade, perda de carga, falha externa, etc.
<b>Condições de uso</b>	Ambiente aplicável	-10°C a +50°C, redução de 5% a cada aumento de 1°C acima de 40°C
		UR 20% a 90% (sem condensação)
	Vibração	Menos de 0,5 g
	Ambiente de armazenamento	-40°C a +70°C
	Método de instalação	Armário de controle elétrico montado na parede e no chão, através da parede
<b>Nível de proteção</b>		Padrão IP20/IP21 (remova a tampa plástica na parte superior da caixa de plástico)
<b>Método de resfriamento</b>		Resfriamento de ar forçado, ventilador no próprio inversor

# DIMENSIONAL

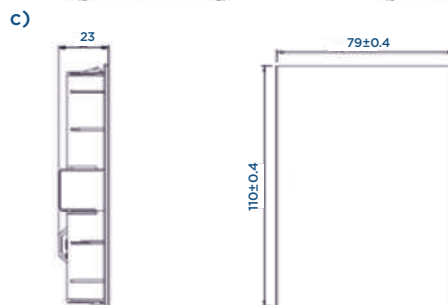
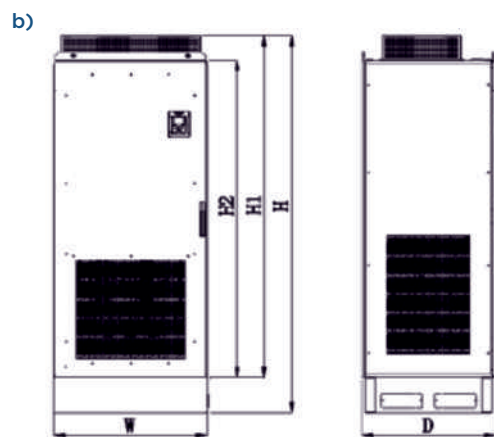
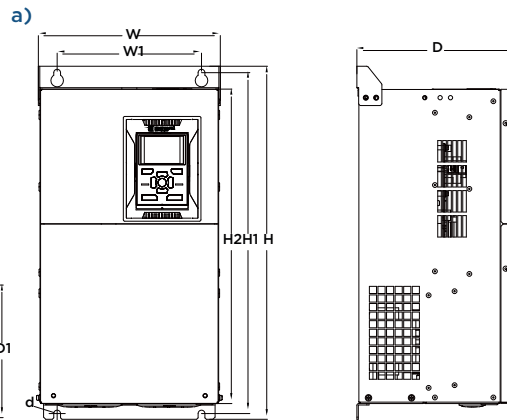
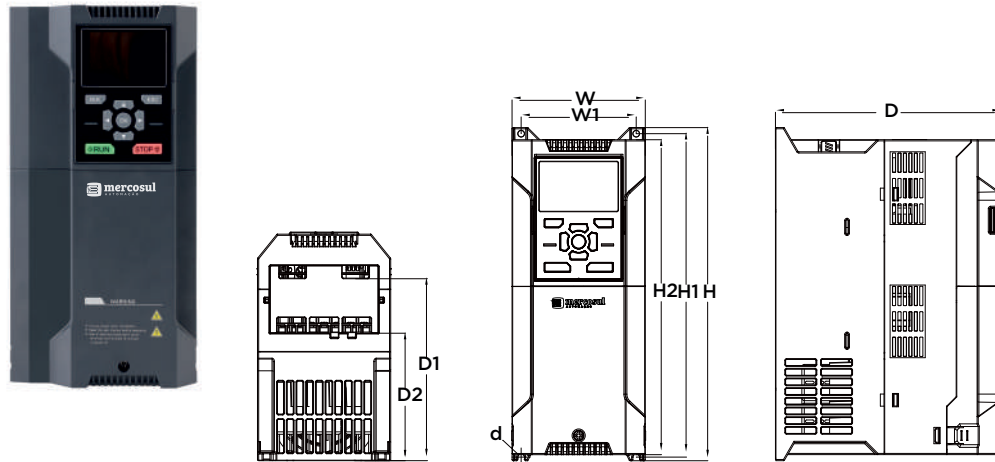

Dimensões gerais

Dimensões de abertura

Dimensões da abertura para display/teclado no painel.















***DIMENSIONAL***

Modelo	W (mm)	W1 (mm)	H (mm)	H1 (mm)	H2 (mm)	D (mm)	D1 (mm)	D2 (mm)	d (mm)	Imagem	
ME7600R71R5-3BS	95	82	230	222	218	171	132	96	4,5	(a)	
ME7600R71R5-2BS											
ME7601R52R2-3BS											
ME7602R23R0-3BS											
ME7602R23R0-2BS											
ME7604R05R5-3BS											
ME7605R57R5-3BS	110	95	275	267	260	187	146	105	5,5		
ME7604R05R5-2BS											
ME7607R59R0-3BS											
ME760011015-3BS	140	124	297	289	280	207	163	120	5,5		
ME7605R57R5-2BS											
ME7607R59R0-2BS											
ME760015018-3BS											
ME760018022-3BS	190	171	350	340	330	220	173	128	7		
ME760011015-2BS											
ME760022030-3BS											
ME760030037-3BS	254	200	484	465	440	221	180,5	158	9,5	(b)	
ME760015018-2BS											
ME760037045-3BS											
ME760018022-2BS											
ME760045055-3BS	304	240	548	524	480	266	225	193	9,5		
ME760022030-2BS											
ME760055075-3BS											
ME760030037-2BS											
ME760075090-3BS	324	230	635	613	570	264	223	190	11,5		
ME760037045-2S											
ME760090110-3S	339	270	621	600	578	296	243	243	11,5		
ME760045055-2S											
ME760110132-3S											
ME760132160-3S	422	320	786	758	709	335	270	256	11,5		
ME760160185-3S											
ME760200220-3S	441	320	1025	989	942	358	-	285	11,5		
ME760220250-3S											
ME760250280-3S	560	450	1204	1171	1100	404	-	333	13		
ME760280315-3S											
ME760315355-3S	660	443	1597	1567	1504	434	375,5	323,5	13		
ME760355400-3S											
ME760400450-3S											
ME760450500-3S	805	756	2145	1945	1804	700	440	165	13		(c)
ME760500560-3S											
ME760560630-3S											

Para outras potências consultar MERCOSUL AUTOMAÇÃO.



# OPÇÕES DE ACESSÓRIOS SÉRIE ME760

Selecionar acessório	Nome e modelo	Função	Imagem
<b>Cartão de comunicação</b>	ME760-CM-C1	Comunicação CanOpen. 125 Kbps, 250 Kbps, 1Mbps.	
	ME760-CM-TP1	Placa de comunicação MODBUS TCP, suporta protocolo escravo MODBUS TCP, pode conectar até dois clientes.	
	ME760-CM-EC1	Placa de comunicação EtherCAT.	
	ME760-CM-P1	Placa de comunicação Profibus DP.	
	ME760-CM-PN1	Placa de comunicação PROFINET. Suporta 100 Mbps full duplex. Profinet fieldbus. Profinet Ethernet.	 Sob consulta
	ME760-CM-PN2	Placa de Comunicação Profinet-I/O. Suporta o protocolo Profinet-I/O.	
<b>Cartão de expansão I/O Input/Output (Entrada/Saída)</b>	ME760-IO-A1	Placa de expansão de E/S com 3 entradas digitais multifuncionais, 2 saídas de relé e 4 entradas analógicas, suportando PT100/PT1000/PTC/KTY84 e outros sensores de temperatura de motor comuns, respectivamente.	
<b>Cartão para Encoder PG</b>  PG= Pulse Generator, Gerador de Pulsos	ME760-PG-OD1	Placa usada com encoder incremental AA-BB-ZZ, encoder de saída diferencial (line drive), encoder de saída coletor aberto (OC), encoder de saída push-pull complementar, Frequência máxima de saída 100 KHz, tensão de 5 V (default) ou 12 V - selecionável na chave.	
	ME760-PG-OD2	Placa usada com encoder de saída diferencial (line drive), encoder de saída coletor aberto (OC), encoder de saída push-pull complementar, com saída de divisão de frequência e saída NPN coletor aberto. Frequência máxima de 300 KHz. Tensão de 5 V (default) ou 12 V - selecionável na chave.	
	ME760-PG-R1	Placa usada com encoder de saída de transformador rotativo.	
	ME760-PG-U1	Placa usada com encoder de saída diferencial U, V, W.	
	ME760-PG-S1	Placa usada com encoder com saída SinCos (Seno Cosseno).	
		Teclado de LED de duas fileiras	Suporta exibição em linha dupla de dois parâmetros de status do inversor ao mesmo tempo. Um parâmetro pode ser alterado operando a tecla esquerda ou direita. Os usuários podem realizar configuração de parâmetros, monitoramento de status, ligar/desligar e consulta de falhas.
<b>Outros</b>	Módulo Wi-Fi	Módulo de comunicação sem fio via Wi-Fi.	
	Unidade de frenagem	Tem a função de desempenho de trabalho estável e proteção contra superaquecimento e curto-circuito do resistor de frenagem, e pode ser usada em equipamentos de elevação acionados por inversor, centrífugas, máquinas de lavar, secadoras centrífugas e parada rápida.	
	BR100-045	Tensões 220 V ou 380 V de acordo com o inversor.	
	BR100-160		
	BR100-200		
	BR100-315		
	BR100-400		
BR100-220-6			

# ACESSÓRIOS PERIFÉRICOS

Consultar a Mercosul Automação



# CONHEÇA NOSSA

## *Linha de produtos:*



MOTOR TRIFÁSICO  
IR3 IP55



MOTORREDUTOR



MOTOR TRIFÁSICO  
MOTOFREIO IR3 IP55



MOTOR TRIFÁSICO  
DE DUPLA VELOCIDADE



MOTOR TRIFÁSICO  
LINHA HP



MOTOR TRIFÁSICO PARA  
USO COM INVERSOR



MOTOR TRIFÁSICO  
PARA MINERAÇÃO



MOTOR TRIFÁSICO  
PARA BOMBAS



MOTOR TRIFÁSICO  
PARA LAMINADORES



MOTOR TRIFÁSICO  
MOTOSSERRA



MOTOR TRIFÁSICO  
PARA BOMBA SUBMERSA



MOTOR TRIFÁSICO  
PARA TRACÇÃO VEICULAR



MOTOR MONOFÁSICO  
PARA USO RURAL



MOTOR MONOFÁSICO  
CAPACITOR  
PERMANENTE



MOTOR NEMA IP21  
TRIFÁSICO PARA  
USO GERAL



MOTOR NEMA IP21  
TRIFÁSICO PARA  
BOMBAS JET PUMP



MOTOR NEMA IP44  
TRIFÁSICO/MONOFÁSICO



MOTOR NEMA IP21  
MONOFÁSICO PARA  
USO GERAL



MOTOR NEMA IP21  
MONOFÁSICO PARA  
BOMBAS JET PUMP



MOTOR NEMA IP21  
MONOFÁSICO PARA  
BETONEIRAS



MOTOR NEMA IP21  
MONOFÁSICO PARA  
FORRAGEIRAS

## CONHEÇA MAIS SOBRE A MERCOSUL



NOSSO SITE



ENTRE EM CONTATO



VÍDEOS TÉCNICOS



MOTORES TRIFÁSICOS



MOTORES MONOFÁSICOS







MOTOFREIO



 **MERCOSUL MOTORES ELÉTRICOS S.A**  
BR 116, KM 145, 5000, CAXIAS DO SUL - RS  
CEP 95059-520

 (54) 3026 3400  
 mercosulmotores@mercossulmotores.com.br  
 www.mercossulmotores.com.br

 mercosulmotores  
 @mercossulmotores  
 mercosulmotores  
 @mercossulmotores